

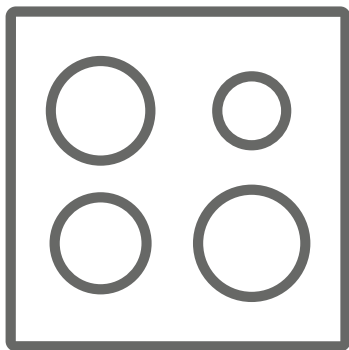

EL Εστία / Οδηγίες χρήσης





EN Hob / User Manual



WST BIH TIX

Ευχαριστούμε που επιλέξατε αυτό το προϊόν.

Το παρόν εγχειρίδιο χρήσης περιλαμβάνει σημαντικές πληροφορίες για την ασφάλεια και οδηγίες που προορίζονται να σας βοηθήσουν στη λειτουργία και συντήρηση της συσκευής σας. Παρακαλείστε να αφιερώσετε τον απαραίτητο χρόνο για να διαβάσετε το εγχειρίδιο χρήσης πριν χρησιμοποιήσετε τη συσκευή σας και φυλάξτε το για μελλοντική αναφορά.

Icon	Type	Meaning
	ΠΡΟΕΙΔΟΠΟΙΗΣΗ	Κίνδυνος σοβαρής σωματικής βλάβης ή θανάτου
	ΚΙΝΔΥΝΟΣ ΗΛΕΚΤΡΟΠΛΗΞΙΑΣ	Κίνδυνος επικίνδυνης τάσης
	ΦΩΤΙΑ	Προειδοποίηση: Κίνδυνος φωτιάς / εύφλεκτα υλικά
	ΠΡΟΣΟΧΗ	Κίνδυνος σωματικής ή υλικής βλάβης
	ΣΗΜΑΝΤΙΚΗ ΠΑΡΑΤΗΡΗΣΗ / ΣΗΜΕΙΩΣΗ	Ορθή λειτουργία του συστήματος

ΠΕΡΙΕΧΟΜΕΝΑ

1.ΟΔΗΓΙΕΣ ΑΣΦΑΛΕΙΑΣ	4
1.1. Γενικές προειδοποιήσεις ασφαλείας	4
1.2. Προειδοποιήσεις για την εγκατάσταση	7
1.3. Κατά τη διάρκεια της χρήσης	7
1.4. Κατά τον καθαρισμό και τη συντήρηση.....	8
2.ΕΓΚΑΤΑΣΤΑΣΗ ΚΑΙ ΠΡΟΕΤΟΙΜΑΣΙΑ ΓΙΑ ΧΡΗΣΗ.....	10
2.1. Εγκατάσταση της πλάκας εστιών	10
2.2. Ηλεκτρική σύνδεση και ασφάλεια	12
3.ΧΑΡΑΚΤΗΡΙΣΤΙΚΑ ΠΡΟΪΟΝΤΟΣ	13
4.Η ΧΡΗΣΗ ΤΟΥ ΠΡΟΪΟΝΤΟΣ	14
4.1. Κουμπιά ελέγχου εστιών.....	14
5. ΚΑΘΑΡΙΣΜΟΣ ΚΑΙ ΣΥΝΤΗΡΗΣΗ	18
5.1. Καθαρισμός	18
6.ΕΠΙΛΥΣΗ ΠΡΟΒΛΗΜΑΤΩΝ & ΜΕΤΑΦΟΡΑ	20
6.1. Επίλυση προβλημάτων	20
6.2. Μεταφορά	20
7.ΤΕΧΝΙΚΕΣ ΠΡΟΔΙΑΓΡΑΦΕΣ	21
7.1. Ενεργειακό δελτίο	21

1. ΟΔΗΓΙΕΣ ΑΣΦΑΛΕΙΑΣ

- Διαβάστε αυτό το εγχειρίδιο οδηγιών προσεκτικά και πλήρως πριν χρησιμοποιήσετε τη συσκευή σας και φυλάξτε το σε εύκολα προσβάσιμο μέρος για να το συμβουλευέστε όταν χρειάζεται.
- Το εγχειρίδιο έχει ετοιμαστεί για περισσότερα από ένα μοντέλα, γι' αυτό η συσκευή σας ενδέχεται να μη διαθέτει ορισμένες από τις δυνατότητες που περιγράφονται στο παρόν εγχειρίδιο. Γι' αυτόν το λόγο, προσέξτε ιδιαίτερα τις εικόνες ενώ διαβάζετε το εγχειρίδιο χρήσης.

1.1. ΓΕΝΙΚΕΣ ΠΡΟΕΙΔΟΠΟΙΗΣΕΙΣ ΑΣΦΑΛΕΙΑΣ



- Αυτή η συσκευή μπορεί να χρησιμοποιηθεί από παιδιά από 8 ετών και άνω και από άτομα με μειωμένες σωματικές, αντιληπτικές ή διανοητικές ικανότητες ή με έλλειψη εμπειρίας και γνώσης, αν τους έχει δοθεί επιτήρηση ή εκπαίδευση σχετικά με την ασφαλή χρήση της συσκευής και κατανοούν τους ενεχόμενους κινδύνους. Τα παιδιά δεν πρέπει να παίζουν με τη συσκευή. Ο καθαρισμός και η συντήρηση από το χρήστη δεν θα πρέπει να γίνεται από παιδιά χωρίς επίβλεψη.



⚠ ΠΡΟΕΙΔΟΠΟΙΗΣΗ: Η συσκευή και τα προσπελάσιμα μέρη της αποκτούν υψηλή θερμοκρασία κατά τη χρήση. Θα πρέπει να προσέχετε ιδιαίτερα να μην αγγίζετε τις αντιστάσεις θέρμανσης. Πρέπει να κρατάτε μακριά τα παιδιά κάτω των 8 ετών εκτός αν βρίσκονται υπό συνεχή επίβλεψη.

⚠ ΠΡΟΕΙΔΟΠΟΙΗΣΗ: Το μαγείρεμα σε πλάκα εστιών με λίπος ή λάδι χωρίς επιτήρηση μπορεί να είναι επικίνδυνο και να αποτελέσει αιτία πυρκαγιάς. ΠΟΤΕ μην επιχειρήσετε να σβήσετε μια φωτιά με νερό, αλλά απενεργοποιήστε τη συσκευή και κατόπιν

καλύψτε τη φλόγα, π.χ. με ένα κάλυμμα ή με πυρίμαχη κουβέρτα.

 **ΠΡΟΣΟΧΗ:** Η διαδικασία μαγειρέματος πρέπει να επιτηρείται. Μια μικρής διάρκειας διαδικασία μαγειρέματος πρέπει να επιτηρείται συνεχώς.

  **ΠΡΟΕΙΔΟΠΟΙΗΣΗ:** Κίνδυνος πυρκαγιάς: Μην αποθηκεύετε είδη πάνω στις επιφάνειες μαγειρέματος.

  **ΠΡΟΕΙΔΟΠΟΙΗΣΗ:** Αν εμφανιστεί ρωγμή στην επιφάνεια, απενεργοποιήστε τη συσκευή για να αποφύγετε το ενδεχόμενο της ηλεκτροπληξίας.

- Για τα μοντέλα με κάλυμμα εστίας, καθαρίστε τυχόν υπερχειλίσεις από το κάλυμμα πριν τη χρήση και αφήστε την κουζίνα να κρυώσει πριν κλείσετε το κάλυμμα.
- Μη χρησιμοποιείτε τη συσκευή μέσω εξωτερικού χρονοδιακόπτη ή χωριστού συστήματος τηλεχειρισμού.
- Μη χρησιμοποιείτε σκληρά καθαριστικά που χαράζουν ή αιχμηρές μεταλλικές ξύστρες για να καθαρίσετε το τζάμι της πόρτας του φούρνου και άλλες επιφάνειες. Μπορούν να χαράξουν την επιφάνεια, πράγμα που μπορεί να προκαλέσει θραύση του τζαμιού ή ζημιά στην επιφάνεια.
- Μη χρησιμοποιείτε ατμοκαθαριστές για τον καθαρισμό της συσκευής.
- Η συσκευή σας έχει παραχθεί σε συμμόρφωση με όλα τα εφαρμόσιμα τοπικά και διεθνή πρότυπα και κανονισμούς.
- Οι εργασίες συντήρησης και επισκευών πρέπει να εκτελούνται μόνο από τεχνικούς του εξουσιοδοτημένου σέρβις. Εργασίες εγκατάστασης και επισκευών που εκτελούνται από μη εξουσιοδοτημένους τεχνικούς μπορεί να είναι

επικίνδυνες. Μην αλλάξετε ή να τροποποιήσετε τις προδιαγραφές της συσκευής με οποιοδήποτε τρόπο. Ακατάλληλα προστατευτικά εστιών ενδέχεται να προκαλέσουν ατυχήματα.

- Πριν τη σύνδεση της συσκευής σας, βεβαιωθείτε ότι συμφωνούν οι τοπικές συνθήκες διανομής ενέργειας (φύση του αερίου και πίεση του αερίου ή η τάση και συχνότητα της παροχής ρεύματος) με τις προδιαγραφές της συσκευής. Οι προδιαγραφές για τη συσκευή αυτή αναφέρονται στην ετικέτα.



 **ΠΡΟΣΟΧΗ:** Η συσκευή αυτή έχει σχεδιαστεί μόνο για μαγείρεμα φαγητού και προορίζεται για οικιακή χρήση σε εσωτερικό χώρο μόνο. Δεν θα πρέπει να χρησιμοποιείται για οποιονδήποτε άλλο σκοπό ή οποιαδήποτε άλλη εφαρμογή, όπως για μη οικιακή χρήση ή σε επαγγελματικό περιβάλλον ή για θέρμανση χώρων.

- Πρέπει να λαμβάνονται όλα τα δυνατά μέτρα για να διασφαλίζεται η ασφάλειά σας. Επειδή το γυαλί μπορεί να σπάσει, θα πρέπει να προσέχετε κατά τον καθαρισμό του. Αποφύγετε να χτυπήσετε το γυαλί με αξεσουάρ.
- Βεβαιωθείτε ότι το καλώδιο ρεύματος δεν θα παγιδευτεί ή καταστραφεί κατά την εγκατάσταση της συσκευής. Αν το καλώδιο τροφοδοσίας έχει υποστεί ζημιά, πρέπει να αντικατασταθεί από τον κατασκευαστή, τον αντιπρόσωπό του για σέρβις ή από άτομα με παρόμοια εξειδίκευση, για την αποφυγή κινδύνων.
- Παρακαλούμε να κρατάτε παιδιά και ζώα μακριά από αυτή τη συσκευή.

1.2. ΠΡΟΕΙΔΟΠΟΙΗΣΕΙΣ ΓΙΑ ΤΗΝ ΕΓΚΑΤΑΣΤΑΣΗ

- Μη χρησιμοποιήσετε τη συσκευή πριν ολοκληρωθεί η εγκατάστασή της.
- Η συσκευή πρέπει να εγκατασταθεί από εξουσιοδοτημένο τεχνικό. Ο κατασκευαστής δεν είναι υπεύθυνος για οποιαδήποτε ζημιά μπορεί να προκληθεί από λανθασμένη τοποθέτηση και εγκατάσταση από μη εξουσιοδοτημένα άτομα.
- Όταν αποσυνσκευάζετε τη συσκευή, βεβαιωθείτε ότι δεν έχει υποστεί ζημιά κατά τη μεταφορά. Σε περίπτωση οποιουδήποτε ελαττώματος, μη χρησιμοποιήσετε τη συσκευή, αλλά απευθυνθείτε αμέσως σε εξουσιοδοτημένο σέρβις. Επειδή τα υλικά που χρησιμοποιούνται για τη συσκευασία (νάιλον, συνδετήρες συρραπτικών, φελιζόλ, κλπ.) μπορεί να έχουν επιβλαβείς επιπτώσεις στα παιδιά και θα πρέπει να τα συλλέγετε και να τα απομακρύνετε άμεσα.
- Προστατέψτε τη συσκευή σας από τις καιρικές επιδράσεις. Μην την αφήνετε εκτεθειμένη σε ήλιο, βροχή, χιόνι, σκόνη ή υπερβολική υγρασία.
- Τα υλικά που περιβάλλουν τη συσκευή (ντουλάπι) πρέπει να μπορούν να αντέχουν θερμοκρασία τουλάχιστον 100 °C.
- Η θερμοκρασία της κάτω επιφάνειας της πλάκας εστιών μπορεί να αυξηθεί κατά τη λειτουργία της, επομένως πρέπει να εγκατασταθεί κάτω από το προϊόν μια σανίδα.

1.3. ΚΑΤΆ ΤΗ ΔΙΑΡΚΕΙΑ ΤΗΣ ΧΡΗΣΗΣ

- Μη διατηρείτε εύφλεκτα ή καύσιμα είδη, μέσα ή κοντά στη συσκευή όταν χρησιμοποιείται.
-   Μην αφήνετε τη συσκευή μαγειρέματος χωρίς επιτήρηση όταν μαγειρεύετε με μαγειρικό λίπος ή λάδι.

Μπορεί να αναφλεγούν σε περίπτωση υπερθέρμανσης. Ποτέ μην προσπαθήσετε να καταπολεμήσετε με νερό τις φλόγες από λάδι που καίγεται, αντί αυτού σβήστε την κουζίνα και καλύψτε το σκεύος με το καπάκι του ή μια πυρίμαχη κουβέρτα.

- Πάντα να τοποθετείτε τα σκεύη στο κέντρο της ζώνης μαγειρέματος και να γυρίζετε τις λαβές σε ασφαλή θέση ώστε να μην μπορούν να τις χτυπήσει ή να τις πιάσει κανείς κατά λάθος.
- Αν το προϊόν δεν πρόκειται να χρησιμοποιηθεί για μεγάλο χρονικό διάστημα, απενεργοποιήστε το από τον διακόπτη κεντρικού ελέγχου.
- Βεβαιωθείτε ότι τα περιστροφικά κουμπιά χειρισμού της συσκευής είναι πάντα στη θέση "0" (διακοπή), όταν δεν χρησιμοποιείται η συσκευή.

1.4. ΚΑΤΆ ΤΟΝ ΚΑΘΑΡΙΣΜΌ ΚΑΙ ΤΗ ΣΥΝΤΗΡΗΣΗ

- Βεβαιωθείτε ότι η συσκευή σας είναι απενεργοποιημένη από τον διακόπτη τροφοδοσίας πριν πραγματοποιήσετε οποιονδήποτε καθαρισμό ή συντήρηση.
- Μην αφαιρείτε τα περιστροφικά κουμπιά χειρισμού για να καθαρίσετε τον πίνακα ελέγχου.
- Για να διατηρήσετε την αποδοτικότητα και την ασφάλεια της συσκευής σας, σας συνιστούμε να χρησιμοποιείτε πάντα γνήσια ανταλλακτικά και να

καλείτε τους εξουσιοδοτημένους αντιπροσώπους
σέρβις μας σε περίπτωση ανάγκης.

Δήλωση συμμόρφωσης CE

CE Δηλώνουμε ότι τα προϊόντα μας πληρούν τις
ισχύουσες Ευρωπαϊκές Οδηγίες, Αποφάσεις
και Κανονισμούς, καθώς και τις απαιτήσεις
που περιέχονται στα πρότυπα που
αναφέρονται.

Η συσκευή αυτή έχει σχεδιαστεί για χρήση μόνο για
μαγείρεμα στο σπίτι. Οποιαδήποτε άλλη χρήση (όπως
θέρμανση δωματίου) είναι ακατάλληλη και επικίνδυνη.

 Οι οδηγίες λειτουργίας ισχύουν για πολλά μοντέλα.
Ενδέχεται να παρατηρήσετε διαφορές ανάμεσα σε
αυτές τις οδηγίες και το μοντέλο σας.

Απόρριψη της παλιάς σας συσκευής



Το σύμβολο στο προϊόν ή τη συσκευασία του
δείχνει ότι το προϊόν αυτό δεν επιτρέπεται να
απορριφθεί με τα οικιακά απορρίμματα.

Αντίθετα θα πρέπει να παραδοθεί σε αρμόδια
θέση συλλογής ηλεκτρικών και ηλεκτρονικών
συσκευών για ανακύκλωση. Εξασφαλίζοντας σωστή
απόρριψη του προϊόντος, συμβάλλετε στην πρόληψη
πιθανών αρνητικών συνεπειών για το περιβάλλον και
την ανθρώπινη υγεία, που αλλιώς θα μπορούσαν να
προκληθούν από την ακατάλληλη απόρριψη αυτού
του προϊόντος. Για λεπτομερέστερες πληροφορίες
σχετικά με την ανακύκλωση αυτού του προϊόντος,
επικοινωνήστε με το αρμόδιο γραφείο του δήμου σας,
με την τοπική υπηρεσία συλλογής οικιακών
απορριμμάτων ή με το κατάστημα από το οποίο
αγοράσατε το προϊόν.

2. ΕΓΚΑΤΑΣΤΑΣΗ ΚΑΙ ΠΡΟΕΤΟΙΜΑΣΙΑ ΓΙΑ ΧΡΗΣΗ

ΠΡΟΕΙΔΟΠΟΙΗΣΗ: Αυτή η συσκευή θα πρέπει να εγκατασταθεί από προσωπικό εξουσιοδοτημένου σέρβις ή από εξειδικευμένο τεχνικό, σύμφωνα με τις οδηγίες στον παρόντα οδηγό και σε συμμόρφωση με τους τρέχοντες τοπικούς κανονισμούς.

- Τυχόν εσφαλμένη εγκατάσταση ενδέχεται να προκαλέσει βλάβη και ζημιά, την ευθύνη της οποίας δεν αναλαμβάνει ο κατασκευαστής και η εγγύηση δεν θα ισχύει.
- Πριν την εγκατάσταση, βεβαιωθείτε ότι συμφωνούν οι τοπικές συνθήκες διανομής ενέργειας (φύση του αερίου και πίεση του αερίου ή η τάση και συχνότητα της παροχής ρεύματος) με τις ρυθμίσεις της συσκευής. Οι όροι ρύθμισης για τη συσκευή αυτή αναφέρονται στην ετικέτα.
- Πρέπει να τηρούνται οι νόμοι, οι διατάξεις, οι οδηγίες και τα πρότυπα που ισχύουν στη χώρα χρήσης (κανονισμοί ασφαλείας, κατάλληλη ανακύκλωση σύμφωνα με τους κανονισμούς, κλπ.).

Οδηγίες για τον εγκαταστάτη

Γενικές οδηγίες

- Αφού αφαιρέσετε τα υλικά συσκευασίας από τη συσκευή και τα αξεσουάρ της, βεβαιωθείτε ότι δεν έχει υποστεί ζημιά η συσκευή. Αν υποπτευθείτε την ύπαρξη κάποιας ζημιάς, μη χρησιμοποιήσετε τη συσκευή και απευθυνθείτε αμέσως στον εξουσιοδοτημένο υπάλληλο σέρβις ή σε εξειδικευμένο τεχνικό.
- Προσέχετε να μην υπάρχουν κοντά εύφλεκτα ή καύσιμα υλικά, όπως κουρτίνες, μουσαμάδες κλπ., που μπορούν να πιάσουν γρήγορα φωτιά.
- Ο πάγκος και τα έπιπλα που περιβάλλουν τη συσκευή πρέπει να είναι από υλικά ανθεκτικά σε θερμοκρασίες άνω των 100 C°.
- Αν πρόκειται να εγκατασταθεί απορροφητήρας ή οποιοδήποτε ντουλάπι πάνω από τη συσκευή, η απόσταση ασφαλείας ανάμεσα στην επάνω επιφάνεια της κουζίνας και οποιοδήποτε ντουλάπι/απορροφητήρα πρέπει να είναι όπως παρακάτω.

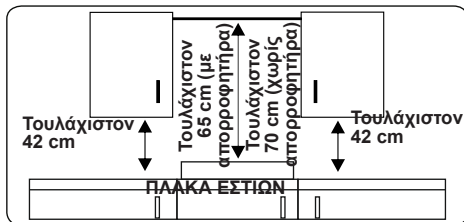

- Η συσκευή δεν πρέπει να εγκαθίσταται απευθείας επάνω από πλυντήριο πιάτων, ψυγείο, καταψύκτη, πλυντήριο ρούχων ή στεγνωτήριο ρούχων.
- Αν η βάση της συσκευής σας είναι προσβάσιμη με το χέρι, πρέπει να τοποθετηθεί προστατευτικό από κατάλληλο υλικό κάτω από τη βάση της συσκευής ώστε να διασφαλίζει ότι δεν υπάρχει πρόσβαση στη βάση της συσκευής.

2.1. ΕΓΚΑΤΑΣΤΑΣΗ ΤΗΣ ΠΛΑΚΑΣ ΕΣΤΙΩΝ

Η συσκευή διαθέτει κιτ εγκατάστασης που περιλαμβάνει συγκολλητικό υλικό σφράγισης, άγκιστρα στερέωσης και βίδες.

- Κόψτε το άνοιγμα στις διαστάσεις που ορίζονται στην εικόνα. Τοποθετήστε το άνοιγμα στον πάγκο έτσι ώστε, αφού εγκατασταθεί η πλάκα εστιών, θα τηρούνται οι ακόλουθες απαιτήσεις.

W (mm)	590	ελάχ. A (mm)	50
D (mm)	520	ελάχ. B (mm)	50
H (mm)	41-47.5	E (mm)	10
C1 (mm)	560	ελάχ. F (mm)	10
C2 (mm)	490		

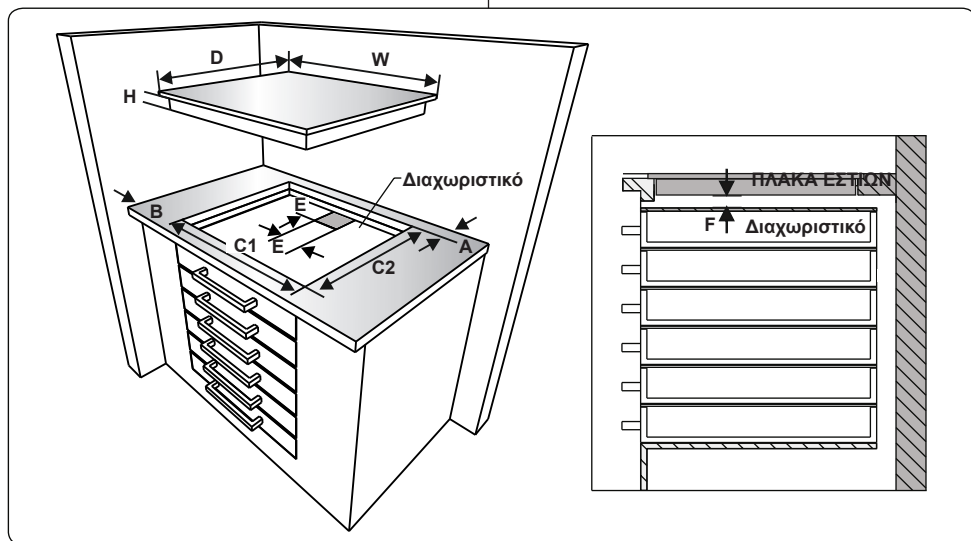
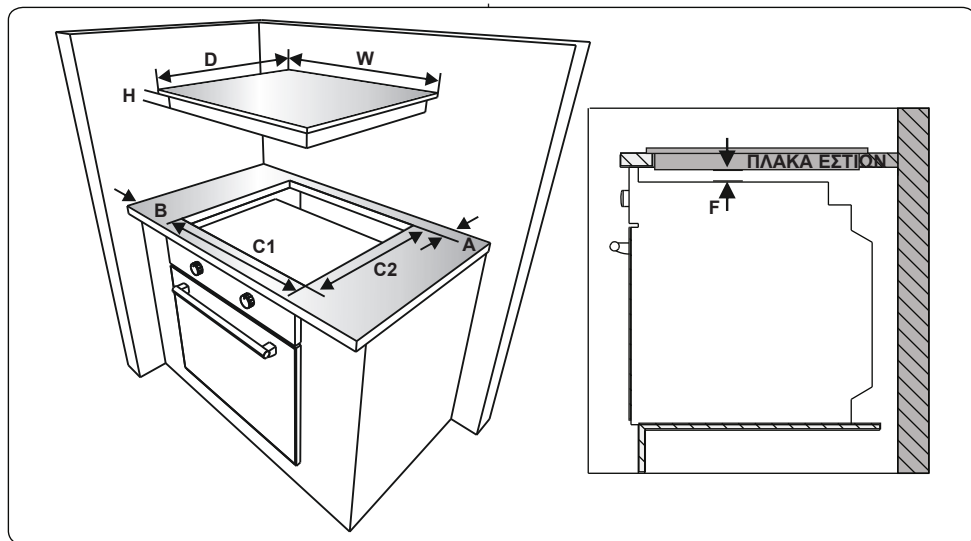

- Εφαρμόστε την παρεχόμενη αυτοκόλλητη ταινία στεγανοποίησης περιμετρικά της κάτω άκρης της επιφάνειας μαγειρέματος. Μην τεντώσετε την ταινία.

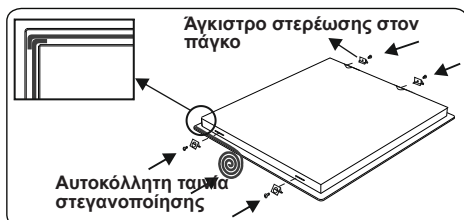

- Βιδώστε στα πλευρικά τοιχώματα του προϊόντος τα 4 άγκιστρα στερέωσης

στον πάγκο.

- Εισάγετε τη συσκευή στο άνοιγμα.

2.2. ΗΛΕΚΤΡΙΚΗ ΣΥΝΔΕΣΗ ΚΑΙ ΑΣΦΑΛΕΙΑ

ΠΡΟΕΙΔΟΠΟΙΗΣΗ: Η ηλεκτρική σύνδεση αυτής της συσκευής θα πρέπει να γίνει από εξουσιοδοτημένο υπάλληλο του σέρβις ή από εξειδικευμένο ηλεκτρολόγο, σύμφωνα με τις οδηγίες στον παρόντα οδηγό και σε συμμόρφωση με τους τρέχοντες τοπικούς κανονισμούς.

ΠΡΟΕΙΔΟΠΟΙΗΣΗ: Η ΣΥΣΚΕΥΗ ΠΡΕΠΕΙ ΝΑ ΓΕΙΩΘΕΙ.

- Πριν πραγματοποιήσετε τη σύνδεση με την τροφοδοσία ρεύματος, πρέπει να ελέγξετε αν ονομαστική τάση της συσκευής (βρίσκεται στην πλακέτα ταυτοποίησης της συσκευής) αντιστοιχεί στην τάση του διαθέσιμου δικτύου τροφοδοσίας και η καλωδίωση του δικτύου τροφοδοσίας πρέπει να μπορεί να αντέξει την ονομαστική ισχύ της συσκευής (επίσης αναγράφεται στην πλακέτα ταυτοποίησης).
- Κατά την εγκατάσταση, βεβαιωθείτε ότι χρησιμοποιούνται μονωμένα καλώδια. Τυχόν εσφαλμένη σύνδεση ενδέχεται να καταστρέψει τη συσκευή σας. Αν καταστραφεί το καλώδιο τροφοδοσίας και πρέπει να αντικατασταθεί πρέπει να αντικατασταθεί από εξειδικευμένο προσωπικό.
- Μη χρησιμοποιείτε μετασχηματιστές, πολύμπριζα ή/και καλώδια επέκτασης.
- Το καλώδιο τροφοδοσίας πρέπει να τηρείται μακριά από τα ζεστά τμήματα της συσκευής και δεν πρέπει να κάμπτεται ή να συμπιέζεται. Διαφορετικά, το καλώδιο ενδέχεται να καταστραφεί και να προκαλέσει βραχυκύκλωμα.
- Αν η συσκευή δεν είναι συνδεδεμένη με το δίκτυο με πρίζα, πρέπει να χρησιμοποιηθεί διακόπτης μόνωσης πολλαπλών πόλων (με απόσταση επαφής τουλάχιστον 3 mm) προκειμένου να τηρηθούν οι κανονισμοί ασφαλείας.
- Ο διακόπτης της ασφάλειας πρέπει να είναι εύκολα προσβάσιμος από τη στιγμή που η συσκευή σας έχει εγκατασταθεί.
- Βεβαιωθείτε ότι όλες οι συνδέσεις είναι επαρκώς σφιγμένες.

- Τοποθετήστε το καλώδιο τροφοδοσίας στον σφικτήρα του καλωδίου και κλείστε το κάλυμμα.
- Η σύνδεση του κουτιού ακροδεκτών τοποθετείται στο κιβώτιο ακροδεκτών.

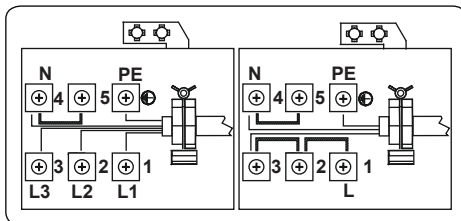

3. ΧΑΡΑΚΤΗΡΙΣΤΙΚΑ ΠΡΟΪΟΝΤΟΣ



Σημαντικό: Οι προδιαγραφές του προϊόντος ποικίλουν και η εμφάνιση της συσκευής σας μπορεί να διαφέρει από τις εικόνες παρακάτω.

Κατάλογος εξαρτημάτων

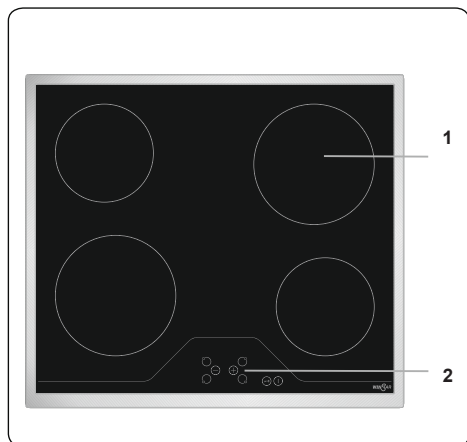

1. Κεραμική εστία
2. Πίνακας ελέγχου

4. Η ΧΡΗΣΗ ΤΟΥ ΠΡΟΪΟΝΤΟΣ

4.1. ΚΟΥΜΠΙΑ ΕΛΕΓΧΟΥ ΕΣΤΙΩΝ

Η εστία ελέγχεται πατώντας το κατάλληλο ηλεκτρονικό κουμπί. Κάθε πατημένο πλήκτρο ακολουθείται από έναν ήχο βομβητή.

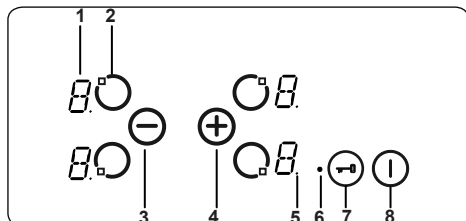

- 1- Οθόνη απεικόνισης θερμαντήρα
- 2- Ενεργοποίηση/Απεργοποίηση θερμαντήρα
- 3- Ρύθμιση μείωσης θερμότητας
- 4- Ρύθμιση αύξησης θερμότητας
- 5- Δεκαδικό σημείο
- 6- Ένδειξη κλειδώματος πλήκτρου
- 7- Κλειδώμα πλήκτρου
- 8- Ενεργοποίηση/Απενεργοποίηση (On/Off)

Περιγραφές λειτουργίας		
Λειτουργία αναμονής (Stand-By-Mode)	S-Mode	Η τροφοδοσία ρεύματος εφαρμόζεται στο χειριστήριο της εστίας και όλες οι οθόνες είναι απενεργοποιημένες ή η ένδειξη υπολειπόμενης θερμότητας είναι ενεργή.
Τρόπος λειτουργίας χειρισμού (Operating-Mode)	B-Mode	Τουλάχιστον μία οθόνη απεικόνισης θερμαντήρα δείχνει μια ρύθμιση θερμότητας μεταξύ '0' και '9'.
Λειτουργία κλειδώματος	VR-Mode	Ο έλεγχος της εστίας είναι κλειδωμένος.

Ενεργοποίηση και απενεργοποίηση της συσκευής

Αν η συσκευή βρίσκεται σε κατάσταση αναμονής Stand-By mode, τίθεται σε κατάσταση λειτουργίας Operating mode πατώντας το κουμπί On/Off (1) για τουλάχιστον 1 δευτερόλεπτο. Θα ακούγεται ένας βομβητής που υποδεικνύει την επιτυχή λειτουργία.

Το "0" θα εμφανίζεται στην οθόνη του θερμαντήρα και όλα τα δεκαδικά σημεία των θερμαντήρων θα αναβοσβήσουν (1 δευτερόλεπτο ενεργοποιημένο, 1

δευτερόλεπτο απενεργοποιημένο).

Εάν δεν υπάρχει καμία λειτουργία μέσα σε 10 δευτερόλεπτα, η οθόνη όλων των θερμαντήρων θα σβήσει.

Εάν οι οθόνες είναι απενεργοποιημένες, ο θερμαντήρας θα μεταβεί σε κατάσταση αναμονής Stand-By.

Αν το (1) είναι πατημένο για περισσότερο από 2 δευτερόλεπτα (σε τρόπο λειτουργίας χειρισμού), η συσκευή θα απενεργοποιηθεί και θα τεθεί ξανά σε λειτουργία S-Mode. Η συσκευή μπορεί να απενεργοποιηθεί πατώντας (1) οποιαδήποτε στιγμή, ακόμη και αν πιάσετε ταυτόχρονα και άλλα κουμπιά.

Εάν υπάρχει υπολειπόμενη θερμότητα από ένα θερμαντήρα, αυτό θα υποδεικνύεται στην αντίστοιχη οθόνη απεικόνισης θερμαντήρα.

Επιλογή θερμαντήρα

Εάν επιλεγεί ένας μόνο θερμαντήρας με το αντίστοιχο πλήκτρο ενεργοποίησης / απενεργοποίησης του θερμαντήρα (2), το δεκαδικό σημείο της οθόνης θέρμανσης θα αναβοσβήνει. Για τον επιλεγμένο θερμαντήρα, μπορείτε να ρυθμίσετε τη στάθμη της θερμότητας μεταξύ 1 και 9 πατώντας τα κουμπιά ρύθμισης θερμότητας (+) ή (-).

Τα κουμπιά πρέπει να πατηθούν μέσα σε 3 δευτερόλεπτα από την επιλογή ενός θερμαντήρα, διαφορετικά η επιλογή του θερμαντήρα θα διαγραφεί και το δεκαδικό σημείο θερμότητας θα εξαφανιστεί. Εάν δεν υπάρχει περαιτέρω λειτουργία μέσα σε 10 δευτερόλεπτα, ο θερμαντήρας θα επανέλθει στη λειτουργία S.

Η ρύθμιση θερμότητας μπορεί πάντα να αλλάξει πατώντας (+) ή (-). Οι διαθέσιμες ρυθμίσεις είναι μεταξύ 1 και 9.

Κάθε λειτουργία κουμπιού ή κάθε αλλαγή οθόνης συνοδεύεται από ήχο βομβητή.

Ρυθμίστε το επίπεδο μαγειρέματος με ή χωρίς θερμότητα Boost

Όλοι οι θερμαντήρες είναι εξοπλισμένοι με τη λειτουργία θέρμανσης boost.

Αν απαιτείται αύξηση της θερμότητας, ρυθμίστε τη θερμότητα από την τρέχουσα στάθμη στο επίπεδο 9 πατώντας μόνο το πλήκτρο (-). Αφού επιτευχθεί το επίπεδο 9, πατήστε (+) για να ενεργοποιήσετε τη θερμότητα boost. Η οθόνη θα αναβοσβήνει "A" εναλλασσόμενη με την τιμή ρύθμισης θερμότητας "9" ώστε να δείξει ότι η θερμότητα boost είναι ενεργή.

Εάν η αύξηση θερμότητας είναι ενεργή,

ο θερμαντήρας θα λειτουργήσει με μέγιστη ισχύ για μια χρονική περίοδο που εξαρτάται από τη ρύθμιση θερμότητας που επιλέχθηκε πριν ενεργοποιηθεί η ενίσχυση θερμότητας boost.

Μόλις ολοκληρωθεί ο χρόνος της θερμότητας boost, στην οθόνη του θερμαντήρα θα εμφανιστεί μόνο η ρύθμιση θερμότητας.

Η αύξηση της θερμότητας μπορεί να απενεργοποιηθεί πατώντας ⊖ μέχρι να εμφανιστεί η ρύθμιση θερμότητας "0".

Απενεργοποίηση ατομικών θερμαντήρων

Ένας θερμαντήρας μπορεί να απενεργοποιηθεί με 3 διαφορετικούς τρόπους:

- Ταυτόχρονα πατήστε τα κουμπιά ⊕ και ⊖
- Μειώστε τη ρύθμιση θερμότητας στο "0" πιέζοντας το πλήκτρο ⊖
- Χρησιμοποιήστε τη λειτουργία απενεργοποίησης χρονοδιακόπτη για τον αντίστοιχο θερμαντήρα.

Ταυτόχρονα πατήστε τα κουμπιά ⊕ και ⊖

Εάν επιλεγεί ένας μόνο θερμαντήρας με το αντίστοιχο πλήκτρο ενεργοποίησης/ απενεργοποίησης του θερμαντήρα , το δεκαδικό σημείο της οθόνης θέρμανσης θα αναβοσβήνει. Για να απενεργοποιήσετε το θερμαντήρα, πρέπει να πατήσετε ταυτόχρονα ⊕ και ⊖. Θα ακούγεται ένας βομβητής και στην οθόνη ρύθμισης θερμοκρασίας θα εμφανιστεί το μήνυμα "0" όταν αυτό είναι επιτυχές.

Αν ο χρονοδιακόπτης είναι ενεργός για τον επιλεγμένο θερμαντήρα, τότε θα εμφανιστεί η ένδειξη "0" στην οθόνη απεικόνισης θερμαντήρα και χρονοδιακόπτη, και θα απενεργοποιηθεί η αντίστοιχη ένδειξη ζώνης μαγειρέματος και λειτουργίας χρονοδιακόπτη.

Εάν υπάρχει υπολειπόμενη θερμότητα για τον θερμαντήρα, αυτό θα υποδεικνύεται με τη ένδειξη "H" στην οθόνη ρύθμισης θερμότητας.

Μειώστε τη ρύθμιση θερμότητας στο "0" πιέζοντας το πλήκτρο ⊖

Ο θερμαντήρας μπορεί επίσης να απενεργοποιηθεί μειώνοντας τη ρύθμιση θερμότητας σε "0". Αυτό θα προκαλέσει επίσης την απενεργοποίηση του σχετικού δεκαδικού σημείου του θερμαντήρα, της σχετικής ένδειξης ζώνης μαγειρέματος και

της οθόνης χρονοδιακόπτη.

Εάν υπάρχει υπολειπόμενη θερμότητα για τον θερμαντήρα, αυτό θα υποδεικνύεται με τη ένδειξη "H" στην οθόνη ρύθμισης θερμότητας.

Χρησιμοποιήστε τη λειτουργία απενεργοποίησης χρονοδιακόπτη για τον αντίστοιχο θερμαντήρα (εάν υπάρχει)

Μετά την απαρίθμηση στο μηδέν, ο χρονοδιακόπτης θα σταματήσει, στην αντίστοιχη οθόνη απεικόνισης θερμαντήρα θα εμφανιστεί η ένδειξη "0" και στην οθόνη απεικόνισης χρονοδιακόπτη θα εμφανιστεί η ένδειξη "00". Η αντίστοιχη ένδειξη ζώνης μαγειρέματος θα εξαφανιστεί.

Μια καθορισμένη ένδειξη επιλογής διπλής/ τριπλής ζώνης θα εξαφανιστεί επίσης εάν είναι ενεργή.

Επιπλέον, ο βομβητής θα ηχήσει όταν σταματήσει ο χρονοδιακόπτης. Πατώντας οποιοδήποτε κουμπί θα σιγήσετε το χρονοδιακόπτη.

Κλειδώμα πλήκτρου

Η λειτουργία κλειδώματος πλήκτρου χρησιμοποιείται για τη ρύθμιση της «ασφαλούς λειτουργίας» στη συσκευή και μπορεί να χρησιμοποιηθεί μόνο σε λειτουργία Operating Mode (B-Mode). Η λειτουργία κλειδώματος είναι ενεργή εάν πατηθεί το κουμπί κλειδώματος πλήκτρου  για τουλάχιστον 2 δευτερόλεπτα. Αυτή η λειτουργία αναγνωρίζεται από ένα βομβητή και η ένδειξη κλειδώματος πλήκτρων θα αναβοσβήνει για να υποδείξει ότι ο θερμαντήρας είναι κλειδωμένος.

Αν ο θερμαντήρας είναι κλειδωμένος, θα είναι δυνατή μόνο η απενεργοποίηση της συσκευής πιέζοντας το , όλα τα άλλα κουμπιά θα μπλοκαριστούν και δεν θα είναι δυνατή η πραγματοποίηση οποιωνδήποτε προσαρμογών πατώντας τα κουμπιά. Αν πιέσετε οποιοδήποτε άλλο κουμπί στη λειτουργία κλειδώματος, θα ακουστεί ο βομβητής και θα ανάψει η ένδειξη κλειδώματος πλήκτρων.

Μόνο η λειτουργία απενεργοποίησης, πιέζοντας το , είναι δυνατή. Ωστόσο, αν η συσκευή είναι απενεργοποιημένη, δεν μπορεί να ξαναρχίσει ξανά χωρίς να ξεκλειδωθεί.

Κλειδώμα για παιδιά

Η λειτουργία κλειδώματος για παιδιά χρησιμοποιείται για να κλειδώσει τη συσκευή σε περίπλοκη διαδικασία πολλαπλών βημάτων. Το κλειδώμα για

παιδιά (και το ξεκλείδωμα) διατίθεται μόνο στη λειτουργία S.

Πρώτον, πρέπει να πατήσετε Ⓜ μέχρι να ακουστεί ο βομβητής, και στη συνέχεια πρέπει να πατήσετε ταυτόχρονα ⊕ και ⊖ για τουλάχιστον 0,5 δευτερόλεπτα, αλλά όχι περισσότερο από 1 δευτερόλεπτο. Στη συνέχεια πατήστε πάλι ⊕ για να ενεργοποιήσετε το κλείδωμα για παιδιά. Και στις τέσσερις οθόνες απεικόνισης θερμαντήρα θα εμφανιστεί η ένδειξη "L" ως επιβεβαίωση.

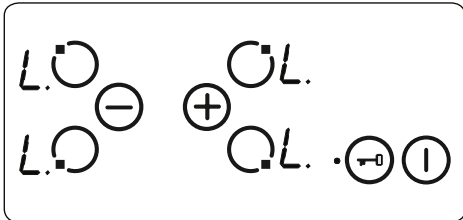

Εάν ο χρονοδιακόπτης minute minder εξακολουθεί να εκτελείται, θα συνεχιστεί μέχρι να επιτευχθεί "00" και ο χρονοδιακόπτης θα ηχήσει. Μετά την επιβεβαίωση της ολοκλήρωσης του χρονομέτρου, η συσκευή θα κλειδωθεί πλήρως. Κανένα από τα κουμπιά δεν μπορεί να χρησιμοποιηθεί όσο η συσκευή είναι κλειδωμένη.

Το κλείδωμα για παιδιά μπορεί να απενεργοποιηθεί με τον ίδιο τρόπο που ενεργοποιείται. Αφού πιάσετε το Ⓜ θα ακουστεί ο χαρακτηριστικός ήχος μπιπ, και ⊕ και ⊖ πρέπει να πιεστούν ταυτόχρονα για τουλάχιστον 0,5 δευτερόλεπτα, ακολουθώντας το πάτημα ⊖ μόνο. Ως επιβεβαίωση για επιτυχές ξεκλείδωμα, το "L" δεν θα εμφανίζεται πλέον.

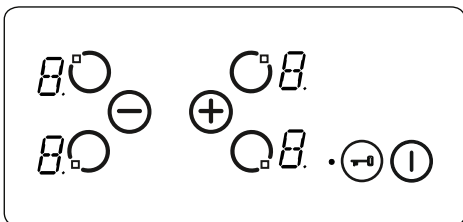

Λειτουργίες ασφαλείας για έλεγχο αφής

Οι παρακάτω λειτουργίες ασφαλείας είναι διαθέσιμες για την αποφυγή ακούσιας λειτουργίας.

Ασφάλεια αισθητήρα

Η παρακολούθηση των κουμπιών

περιλαμβάνεται για να αποτρέψετε την ανεπιθύμητη λειτουργία του κουμπιού στη συσκευή. Σε περίπτωση που πατήσετε ένα ή περισσότερα κουμπιά για περισσότερο από 12 δευτερόλεπτα, ο βομβητής θα ηχήσει για δέκα λεπτά για να υποδείξει μια εσφαλμένη λειτουργία. Για παράδειγμα, ένα αντικείμενο μπορεί να τοποθετηθεί σε ένα κουμπί ή μπορεί να υπάρξει αστοχία αισθητήρα και ούτω καθεξής.

Η απενεργοποίηση ασφαλείας θα προκαλέσει τη λειτουργία της εστίας στη S-mode και όλες οι οθόνες απεικόνισης θερμαντήρα θα αναβοσβήνουν "F". Εάν δεν υπάρχει λανθασμένη λειτουργία, τόσο τα οπτικά όσο και τα ηχητικά σήματα θα εξαφανιστούν.

Εάν υπάρχει υπολειπόμενη θερμότητα, θα εμφανιστεί η ένδειξη "H" σε όλες τις άλλες οθόνες απεικόνισης θερμαντήρα.

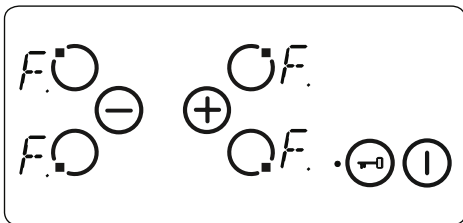

Απενεργοποίηση υπέρβασης θερμοκρασίας

Λόγω της πολύ κοντά στο σύστημα ελέγχου στη μέση του μπροστινού μέρους της εστίας, μπορεί να προκύψει ότι μια λανθασμένη θέση δεν ανιχνεύεται από την απομόνωση ασφαλείας του αισθητήρα, με αποτέλεσμα να θερμαίνεται η εστία σε υψηλή θερμοκρασία. Αυτό καθιστά το γυαλί και τα κουμπιά επικίνδυνο να αγγίζετε.

Για να αποφευχθεί η πρόκληση βλάβης στη μονάδα ελέγχου της εστίας, τα χειριστήρια ελέγχουν συνεχώς τη θερμοκρασία και απενεργοποιούνται σε περίπτωση υπερθέρμανσης.

Αυτό θα υποδεικνύεται με το γράμμα "t" στην οθόνη του θερμαντήρα μέχρι να μειωθεί η θερμοκρασία.

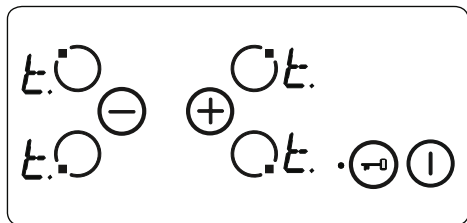

Μόλις πέσει η θερμοκρασία, η ένδειξη “t” στην οθόνη του θερμαντήρα θα σβήσει και η μονάδα ελέγχου της εστίας θα επανέλθει στη S-Mode. Αυτό σημαίνει ότι ο χρήστης μπορεί να ξανά ενεργοποιήσει τη συσκευή πιέζοντας το ①.

Περιορισμοί χρόνου λειτουργίας

Η μονάδα ελέγχου της εστίας έχει περιορισμό του χρόνου λειτουργίας. Εάν η ρύθμιση θερμότητας για έναν θερμαντήρα δεν έχει αλλάξει για ορισμένο χρονικό διάστημα, ο θερμαντήρας θα σβήσει αυτόματα. Για 10 δευτερόλεπτα θα εμφανιστεί μια ένδειξη “0” ωστόσο μπορεί να υπάρχει κάποια υπολειπόμενη θερμότητα που παραμένει. Το όριο του χρόνου λειτουργίας εξαρτάται από την επιλεγμένη ρύθμιση θερμότητας.

Μετά από αυτόματη απενεργοποίηση του θερμαντήρα, όπως περιγράφεται παραπάνω, μπορεί να χρησιμοποιηθεί ο θερμαντήρας και να εφαρμοστεί ο μέγιστος χρόνος λειτουργίας για αυτή τη ρύθμιση θερμότητας.

Λειτουργίες υπολειπόμενης θερμότητας

Μετά από όλες τις διαδικασίες μαγειρέματος, κάποια θερμότητα θα αποθηκευτεί στο υαλοκεραμικό γυαλί που ονομάζεται υπολειπόμενη θερμότητα. Η συσκευή μπορεί να υπολογίσει περίπου το πόσο ζεστό είναι αυτό το γυαλί. Εάν η υπολογισμένη θερμοκρασία είναι μεγαλύτερη από + 60 °C, τότε αυτό θα εμφανιστεί στην αντίστοιχη οθόνη του θερμαντήρα για όσο διάστημα η υπολογισμένη θερμοκρασία παραμένει πάνω από + 60 °C, ακόμα και μετά την απενεργοποίηση της συσκευής.

Η ένδειξη υπολειπόμενης θερμότητας έχει τη χαμηλότερη προτεραιότητα και αντικαθίσταται από κάθε άλλη τιμή εμφάνισης, συμπεριλαμβανομένης της διακοπής της λειτουργίας ασφαλείας και την εμφάνιση ενός κωδικού σφάλματος. Όταν παρέχεται τάση στην εστία μετά από διακοπή ρεύματος, η ενδεικτική λυχνία υπολειπόμενης θερμότητας αναβοσβήνει.

Εάν ένας θερμαντήρας είχε υπολειμματική θερμότητα μεγαλύτερη από + 60 °C πριν από τη διακοπή της τροφοδοσίας, η οθόνη θα αναβοσβήνει όσο παραμένει η υπολειπόμενη θερμότητα ή μέχρι να επιλεγεί ο θερμαντήρας για άλλη λειτουργία μαγειρέματος.

Συμβουλές και προτάσεις

 **Σημαντικό:** Όταν οι κεραμικοί θερμαντήρες λειτουργούν σε υψηλότερες ρυθμίσεις θερμότητας, οι θερμαινόμενες περιοχές μπορεί να θεωρούνται ενεργοποιημένες και απενεργοποιημένες. Αυτό οφείλεται σε μια συσκευή ασφαλείας που εμποδίζει την υπερθέρμανση του γυαλιού. Αυτό είναι φυσιολογικό σε υψηλές θερμοκρασίες, δεν προκαλεί ζημιά στην εστία και μικρή καθυστέρηση στο χρόνο μαγειρέματος.

ΠΡΟΕΙΔΟΠΟΙΗΣΗ:

- Ποτέ μη χρησιμοποιείτε την πλάκα εστιών χωρίς να υπάρχουν σκεύη πάνω στη ζώνη μαγειρέματος.
- Χρησιμοποιείτε μόνο σκεύη με βάση επίπεδη και αρκετού πάχους.
- Να βεβαιώνετε ότι η βάση του σκεύους είναι στεγνή πριν το τοποθετήσετε πάνω στις εστίες.
- Όταν είναι σε λειτουργία η ζώνη μαγειρέματος, είναι σημαντικό να διασφαλίζετε ότι το σκεύος είναι κεντραρισμένο σωστά πάνω της.
- Για να εξοικονομήσετε ενέργεια, μην χρησιμοποιείτε ποτέ τηγάνι με διαφορετική διάμετρο για την εστία που χρησιμοποιείται.

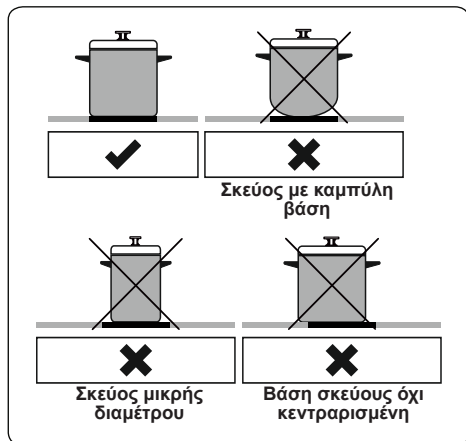

- Μην χρησιμοποιείτε τηγάνια με τραχιά πυθμένα, καθώς αυτά μπορεί να γρατσουνίσουν τη γυάλινη κεραμική επιφάνεια.
- Εάν είναι δυνατόν, τοποθετήστε πάντα τα καπάκια στα ταψιά για την αποφυγή απώλειας θερμότητας.
- Η θερμοκρασία προσπελάσιμων μερών της συσκευής μπορεί να είναι υψηλή όταν λειτουργεί η συσκευή. Κρατήστε τα παιδιά και τα ζώα μακριά από την εστία κατά τη λειτουργία και μέχρι να κρυώσει πλήρως μετά τη λειτουργία.
- Αν παρατηρήσετε κάποια ρωγμή στην επιφάνεια μαγειρέματος, πρέπει να την απενεργοποιήσετε άμεσα και να φροντίσετε να αντικατασταθεί από εξουσιοδοτημένο προσωπικό συντήρησης.

5. ΚΑΘΑΡΙΣΜΟΣ ΚΑΙ ΣΥΝΤΗΡΗΣΗ

5.1. ΚΑΘΑΡΙΣΜΟΣ

ΠΡΟΕΙΔΟΠΟΙΗΣΗ: Απενεργοποιήστε τη συσκευή και αφήστε τη να κρυώσει πριν την καθαρίσετε.

Γενικές οδηγίες

- Ελέγξτε κατά πόσο τα καθαριστικά είναι κατάλληλα κι αν συνιστώνται από τον κατασκευαστή πριν τα χρησιμοποιήσετε στη συσκευή σας.
- Χρησιμοποιείτε υγρά καθαριστικά ή σε μορφή κρέμας, που δεν περιέχουν

σωματίδια. Επειδή μπορεί να προκαλέσουν ζημιά στις επιφάνειες της κουζίνας, μη χρησιμοποιείτε καυστικές (διαβρωτικές) κρέμες, αποξεστικές καθαριστικές σκόνες, σκληρό σύρμα καθαρισμού ή σκληρά εργαλεία.

- **Μη χρησιμοποιήσετε καθαριστικά με σωματίδια τα οποία μπορούν να χαράξουν τα γυάλινα, εμαγιέ ή/και βαμμένα μέρη της συσκευής σας.**
 - Αν υπάρξει υπερχειλίση υγρών, καθαρίστε τα αμέσως ώστε να αποφύγετε τυχόν ζημιά στα εξαρτήματά σας.
- **Μη χρησιμοποιείτε ατμοκαθαριστές για τον καθαρισμό οποιουδήποτε εξαρτήματος της συσκευής.**

Καθαρισμός του κεραμικού γυαλιού

Το κεραμικό γυαλί μπορεί να αντέξει βαριά σκευή, αλλά μπορεί να σπάσει εάν χτυπηθεί με ένα αιχμηρό αντικείμενο.

ΠΡΟΕΙΔΟΠΟΙΗΣΗ: Κεραμικές επιφάνειες μαγειρέματος - αν εμφανιστεί ρωγμή στην επιφάνεια, απενεργοποιήστε τη συσκευή για να αποφύγετε το ενδεχόμενο της ηλεκτροπληξίας και καλέστε το σέρβις.

- Χρησιμοποιήστε υγρά καθαριστικά ή σε μορφή κρέμας για να καθαρίσετε το υαλοκεραμικό γυαλί. Στη συνέχεια στεγνώστε τα αμέσως με ένα στεγνό πανί.
- **Μη χρησιμοποιείτε υλικά καθαρισμού που προορίζονται για χάλυβα, καθώς ενδέχεται να προκαλέσουν ζημιά στο γυαλί.**
 - Αν στη βάση ή στις επικάλυψεις των μαγειρικών σκευών χρησιμοποιούνται υλικά με χαμηλό σημείο τήξης, αυτά μπορούν να προξενήσουν ζημιά στην υαλοκεραμική πλάκα εστιών. Αν έχει πέσει πλαστικό, αλουμινοχαρτό, ζάχαρη ή ζαχαρούχα τρόφιμα πάνω στην καυτή υαλοκεραμική πλάκα εστιών, απομακρυνέτε τα με ξύσιμο από την καυτή επιφάνεια όσο το δυνατόν γρηγορότερα και ασφαλέστερα. Αν αυτά τα υλικά λιώσουν, μπορούν να προξενήσουν ζημιά στην υαλοκεραμική πλάκα εστιών. Όταν μαγειρεύετε είδη με πολύ ζάχαρη, όπως μαρμελάδα, απλώστε προηγουμένως μια στρώση κατάλληλου προστατευτικού παράγοντα, αν αυτό είναι εφικτό.

- Η σκόνη στην επιφάνεια πρέπει να καθαρίζεται με ένα υγρό πανί.
- Οποιοσδήποτε αλλαγές χρώματος στο κεραμικό γυαλί δεν θα επηρεάσουν τη δομή ή την ανθεκτικότητα του κεραμικού και δεν οφείλονται σε αλλαγή του υλικού.

Οι αλλαγές χρώματος στο κεραμικό γυαλί μπορεί να οφείλονται σε διάφορους λόγους:

1. Χυμένα τρόφιμα που δεν έχουν καθαριστεί από την επιφάνεια.
2. Η χρήση ακατάλληλων σκευών στην εστία θα διαβρώσει την επιφάνεια.
3. Χρησιμοποιώντας ακατάλληλα υλικά καθαρισμού.

Καθαρισμός των εξαρτημάτων από ανοξείδωτο χάλυβα (εάν υπάρχουν)

- Καθαρίζετε τα εξαρτήματα από ανοξείδωτο χάλυβα της συσκευής σας σε τακτική βάση.
- Σκουπίστε τα εξαρτήματα από ανοξείδωτο χάλυβα με ένα μαλακό πανί νοτισμένο με νερό μόνο. Στη συνέχεια στεγνώστε τα αμέσως με ένα στεγνό πανί.



Μην πλένετε τα εξαρτήματα από ανοξείδωτο χάλυβα όταν είναι ακόμη ζεστά από το μαγείρεμα.



Μην αφήνετε ξύδι, καφέ, γάλα, αλάτι, νερό, λεμόνι ή τοματοχυμό στον ανοξείδωτο χάλυβα για πολλή ώρα.

6. ΕΠΙΛΥΣΗ ΠΡΟΒΛΗΜΑΤΩΝ & ΜΕΤΑΦΟΡΑ

6.1. ΕΠΙΛΥΣΗ ΠΡΟΒΛΗΜΑΤΩΝ

 Αφού ελέγξετε αυτά τα βασικά βήματα επίλυσης προβλημάτων, αν εξακολουθείτε να έχετε πρόβλημα με τη συσκευή σας, επικοινωνήστε με υπάλληλο εξουσιοδοτημένου σέρβις ή με εξειδικευμένο τεχνικό.

Πρόβλημα	Πιθανή αιτία	Λύση
Η ένδειξη στην οθόνη ελέγχου της εστίας είναι μαύρη. Η εστία ή οι ζώνες μαγειρέματος δεν μπορούν να ενεργοποιηθούν.	Δεν υπάρχει τροφοδοσία ρεύματος.	Ελέγξτε την ασφάλεια οικιακής χρήσης για τη συσκευή. Ελέγξτε εάν υπάρχει διακοπή ρεύματος δοκιμάζοντας άλλες ηλεκτρονικές συσκευές.
Η επιφάνεια μαγειρέματος απενεργοποιείται ενώ χρησιμοποιείται και ένα 'F' αναβοσβήνει σε κάθε οθόνη.	Τα χειριστήρια είναι υγρά ή ένα αντικείμενο στηρίζεται πάνω τους.	Στεγνώστε τα χειριστήρια ή αφαιρέστε το αντικείμενο.
Η επιφάνεια μαγειρέματος απενεργοποιείται ενώ χρησιμοποιείται.	Μία από τις ζώνες μαγειρέματος έχει παραμείνει για πολύ καιρό.	Μπορείτε να χρησιμοποιήσετε πάλι τη ζώνη μαγειρέματος ενεργοποιώντας την ξανά.
Τα χειριστήρια της εστίας δεν λειτουργούν και η ενδεικτική λυχνία LED κλειδώματος για παιδιά είναι αναμμένη.	Το κλειδωμα για παιδιά είναι ενεργοποιημένο.	Απενεργοποιήστε το κλειδωμα για παιδιά.

6.2. ΜΕΤΑΦΟΡΑ

Αν χρειάζεται να μεταφέρετε το προϊόν, χρησιμοποιήστε την αρχική συσκευασία του προϊόντος και μεταφέρετέ το χρησιμοποιώντας την αρχική συσκευασία. Ακολουθήστε τις επισημάνσεις μεταφοράς πάνω στη συσκευασία. Κολλήστε με ταινία όλα τα ανεξάρτητα εξαρτήματα του προϊόντος για να αποφύγετε τυχόν βλάβη του προϊόντος κατά τη μεταφορά.

Αν δεν έχετε την αρχική συσκευασία, ετοιμάστε ένα κουτί μεταφοράς προκειμένου η συσκευή, ειδικά οι εξωτερικές επιφάνειες του προϊόντος να προστατεύονται από τις εξωτερικές απειλές.

7. ΤΕΧΝΙΚΕΣ ΠΡΟΔΙΑΓΡΑΦΕΣ





ΕΝΕΡΓΕΙΑΚΟ ΔΕΛΤΙΟ

Μάρκα		
Μοντέλο		WST BIH TIX
Τύπος πλάκας εστιών		Ηλεκτρική
Πλήθος ζωνών μαγειρέματος		4
Τεχνολογία θέρμανσης-1		Ακτινοβολίας
Μέγεθος-1	cm	Ø14,5
Κατανάλωση ενέργειας-1	Wh/kg	192,0
Τεχνολογία θέρμανσης-2		Ακτινοβολίας
Μέγεθος-2	cm	Ø14,5
Κατανάλωση ενέργειας-2	Wh/kg	192,0
Τεχνολογία θέρμανσης-3		Ακτινοβολίας
Μέγεθος-3	cm	Ø18,0
Κατανάλωση ενέργειας-3	Wh/kg	192,0
Τεχνολογία θέρμανσης-4		Ακτινοβολίας
Μέγεθος-4	cm	Ø18,0
Κατανάλωση ενέργειας-4	Wh/kg	192,0
Κατανάλωση ενέργειας της πλάκας εστιών	Wh/kg	192,0
Αυτή η πλάκα εστιών συμμορφώνεται με το EN 60350-2		
Συμβουλές Εξοικονόμησης Ενέργειας		
Πλάκα εστιών		
- Χρησιμοποιείτε σκεύη με επίπεδη επιφάνεια.		
- Χρησιμοποιείτε σκεύη με κατάλληλο μέγεθος.		
- Χρησιμοποιείτε σκεύη με καπάκι.		
- Ελαχιστοποιήστε την ποσότητα υγρού ή λίπους.		
- Όταν το υγρό αρχίζει να βράζει, μειώστε τη ρύθμιση.		

Thank you for choosing this product.

This User Manual contains important safety information and instructions on the operation and maintenance of your appliance.

Please take the time to read this User Manual before using your appliance and keep this book for future reference.

Icon	Type	Meaning
	WARNING	Serious injury or death risk
	RISK OF ELECTRIC SHOCK	Dangerous voltage risk
	FIRE	Warning; Risk of fire / flammable materials
	CAUTION	Injury or property damage risk
	IMPORTANT / NOTE	Operating the system correctly

CONTENTS

1.SAFETY INSTRUCTIONS.....	4
1.1 General Safety Warnings	4
1.2 Installation Warnings	6
1.3 During Use	7
1.4 During Cleaning and Maintenance	7
2.INSTALLATION AND PREPARATION FOR USE.....	9
2.1 Installation of the Hob.....	9
2.2 Electrical Connection and Safety.....	11
3.PRODUCT FEATURES	12
4.USE OF PRODUCT	13
4.1 Hob Controls.....	13
5. CLEANING AND MAINTENANCE.....	16
5.1 Cleaning	16
6.TROUBLESHOOTING&TRANSPORT	18
6.1 Troubleshooting.....	18
6.2 Transport	18



1. SAFETY INSTRUCTIONS

- Carefully read all instructions before using your appliance and keep them in a convenient place for reference when necessary.
- This manual has been prepared for more than one model therefore your appliance may not have some of the features described within. For this reason, it is important to pay particular attention to any figures whilst reading the operating manual.

1.1 GENERAL SAFETY WARNINGS

- This appliance can be used by children aged from 8 years and above and by persons with reduced physical, sensory or mental capabilities or lack of experience and knowledge if they have been given supervision or instruction concerning use of the appliance in a safe way and understand the hazards involved. Children should not play with the appliance. Cleaning and user maintenance should not be made by children without supervision.

 **WARNING:** The appliance and its accessible parts become hot during use. Care should be taken to avoid touching heating elements. Keep children less than 8 years of age away unless they are continually supervised.

  **WARNING:** Unattended cooking on a hob with fat or oil can be dangerous and may result in fire. NEVER try to extinguish such a fire with water, but switch off the appliance and cover the flame with a lid or a fire blanket.

 **CAUTION:** The cooking process has to be supervised. A short term cooking process has to be supervised continuously

 **WARNING:** Danger of fire: Do not store items on the cooking surfaces.

 **WARNING:** If the surface is cracked, switch off the appliance to avoid the possibility of electric shock.

- For models which incorporate a hob lid, clean any spillages off the lid before use and allow the cooker to cool before closing the lid.
- Do not operate the appliance by means of an external timer or separate remote-control system.
- Do not use harsh abrasive cleaners or scouring pads to clean oven surfaces. They can scratch the surfaces which may result in shattering of the door glass or damage to surfaces.
- Do not use steam cleaners for cleaning the appliance.
- Your appliance is produced in accordance with all applicable local and international standards and regulations.
- Maintenance and repair work should only be carried out by authorised service technicians. Installation and repair work that is carried out by unauthorised technicians may be dangerous. Do not alter or modify the specifications of the appliance in any way. Inappropriate hob guards can cause accidents.
- Before connecting your appliance, make sure that the local distribution conditions (nature of the gas and gas pressure or electricity voltage and frequency) and the specifications of the appliance are compatible. The specifications for this appliance are stated on the label.

 **CAUTION:** This appliance is designed only for cooking food and is intended for indoor domestic household use only. It should not be used for any

other purpose or in any other application, such as for non-domestic use, in a commercial environment or for heating a room.

- All possible measures have been taken to ensure your safety. Since the glass may break, care should be taken when cleaning to avoid scratching. Avoid hitting or knocking the glass with accessories.
- Make sure that the supply cord is not trapped or damaged during installation. If the supply cord is damaged, it must be replaced by the manufacturer, its service agent or similarly qualified persons in order to prevent a hazard.
- Please keep children and animals away from this appliance.

1.2 INSTALLATION WARNINGS

- Do not operate the appliance before it is fully installed.
- The appliance must be installed by an authorised technician. The manufacturer is not responsible for any damage that might be caused by defective placement and installation by unauthorised people.
- When the appliance is unpacked, make sure that it has not been damaged during transportation. In the case of a defect do not use the appliance and contact a qualified service agent immediately. The materials used for packaging (nylon, staplers, Styrofoam, etc.) may be harmful to children and they should be collected and removed immediately.
- Protect your appliance from the atmosphere. Do not expose it to sun, rain, snow, dust or excessive humidity.
- Materials around the appliance (i.e. cabinets) must be able to withstand a minimum temperature of

100°C.

- The temperature of the bottom surface of the hob may rise during operation, therefore a board must be installed underneath the product.

1.3 DURING USE

- Do not put flammable or combustible materials in or near the appliance while it is operating.



Do not leave the cooker unattended when cooking with solid or liquid oils. They may catch fire under extreme heating conditions. Never pour water on to flames that are caused by oil, instead switch the cooker off and cover the pan with its lid or a fire blanket.

- Always position pans over the centre of the cooking zone, and turn the handles to a safe position so they cannot be knocked or grabbed.
- If the product will not be used for a long period of time, turn the main control switch off.
- Make sure the appliance control knobs are always in the “0” (stop) position when the appliance is not in use.

1.4 DURING CLEANING AND MAINTENANCE

- Make sure that your appliance is turned off at the mains before carrying out any cleaning or maintenance operations.
- Do not remove the control knobs to clean the control panel.
- To maintain the efficiency and safety of your appliance, we recommend you always use original spare parts and to call our authorised service agents when needed.

CE Declaration of conformity

CE We declare that our products meet the applicable European Directives, Decisions and Regulations and the requirements listed in the standards referenced.

This appliance has been designed to be used only for home cooking. Any other use (such as heating a room) is improper and dangerous.

 The operating instructions apply to several models. You may notice differences between these instructions and your model.

Disposal of your old machine



This symbol on the product or on its packaging indicates that this product should not be treated as household waste. Instead it should be handed over to the applicable collection point for the recycling of electrical and electronic equipment. By ensuring this product is disposed of correctly, you will help prevent potential negative consequences for the environment and human health, which could otherwise be caused by inappropriate waste handling of this product. For more detailed information about recycling of this product, please contact your local city office, your household waste disposal service or the retailer who you purchased this product from.

2. INSTALLATION AND PREPARATION FOR USE

WARNING : This appliance must be installed by an authorised service person or qualified technician, according to the instructions in this guide and in compliance with the current local regulations.

- Incorrect installation may cause harm and damage, for which the manufacturer accepts no responsibility and the warranty will not be valid.
- Prior to installation, ensure that the local distribution conditions (electricity voltage and frequency and/or nature of the gas and gas pressure) and the adjustments of the appliance are compatible. The adjustment conditions for this appliance are stated on the label.
- The laws, ordinances, directives and standards in force in the country of use are to be followed (safety regulations, proper recycling in accordance with the regulations, etc.).

Instructions for the Installer

General instructions

- After removing the packaging material from the appliance and its accessories, ensure that the appliance is not damaged. If you suspect any damage, do not use it and contact an authorised service person or qualified technician immediately.
- Make sure that there are no flammable or combustible materials in the close vicinity, such as curtains, oil, cloth etc. which may catch fire.
- The worktop and furniture surrounding the appliance must be made of materials resistant to temperatures above 100°C.
- If a cooker hood or cupboard is to be installed above the appliance, the safety distance between cooktop and any cupboard/cooker hood should be as shown below.

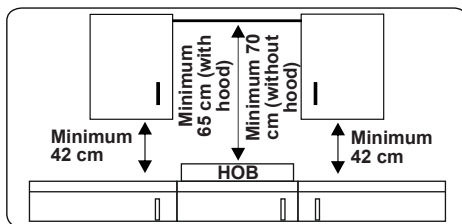

- The appliance should not be installed directly above a dishwasher, fridge, freezer, washing machine or clothes dryer.
- If the base of the appliance is accessible by hand, a barrier made from a suitable material must be fitted below the base of the appliance, ensuring that there is no access to the base of the appliance.

2.1 INSTALLATION OF THE HOB

The appliance is supplied with an installation kit including adhesive sealing material, fixing brackets and screws.

- Cut the aperture dimensions as indicated in the figure. Locate the aperture on the worktop so that, after the hob is installed, the following requirements are followed.

W (mm)	590	min. A (mm)	50
D (mm)	520	min. B (mm)	50
H (mm)	41-47.5	E (mm)	10
C1 (mm)	560	min. F (mm)	10
C2 (mm)	490		

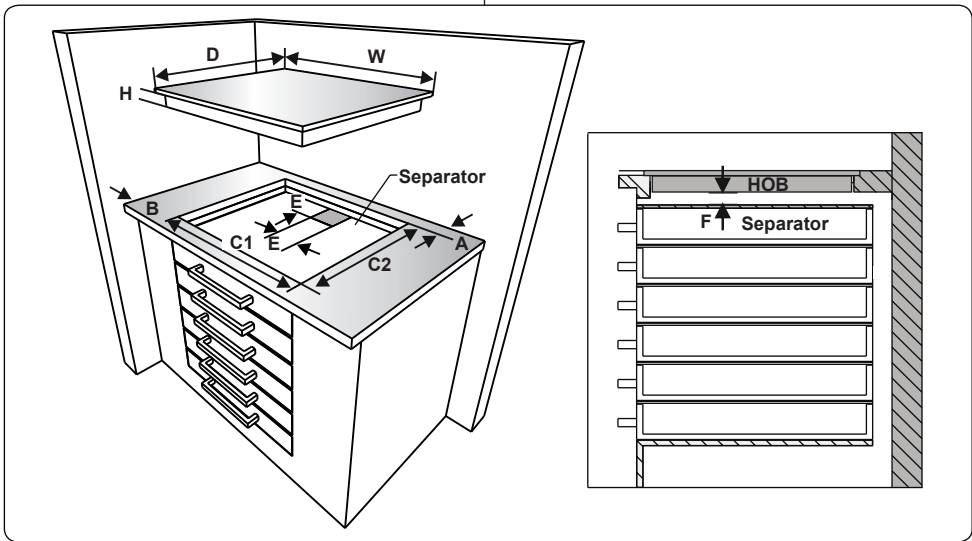
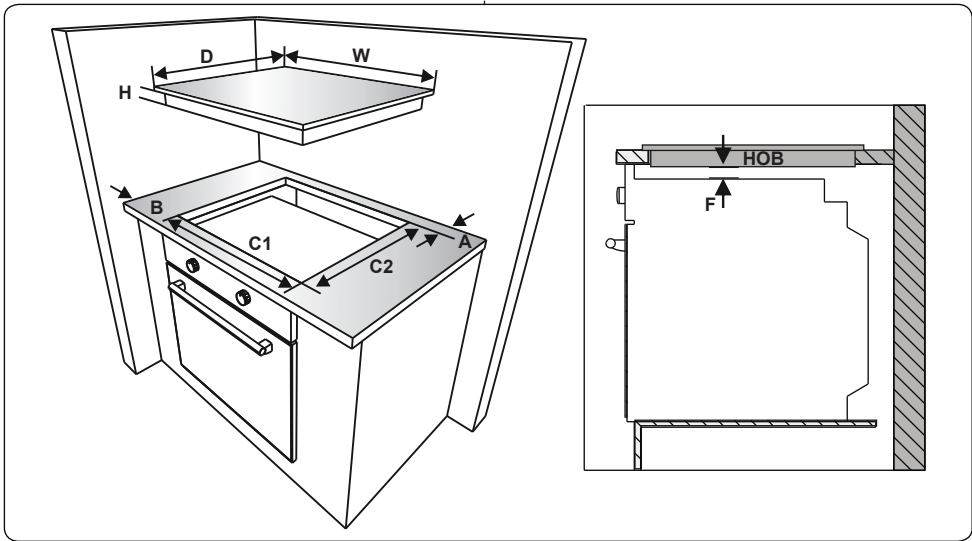

- Apply the supplied one-sided self-adhesive sealing tape all the way around the lower edge of the cooktop. Do not stretch the tape.

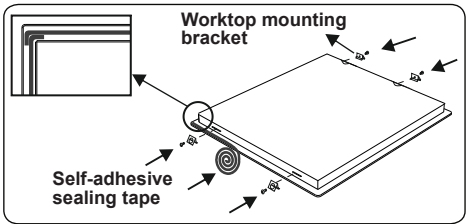

- Screw the 4 worktop mounting brackets on to the side walls of the appliance.

- Insert the appliance into the aperture.

2.2 ELECTRICAL CONNECTION AND SAFETY

⚠ WARNING: The electrical connection of this appliance should be carried out by an authorised service person or qualified electrician, according to the instructions in this guide and in compliance with the current local regulations.

⚠ WARNING: THE APPLIANCE MUST BE EARTHED.

- Before connecting the appliance to the power supply, the voltage rating of the appliance (stamped on the appliance identification plate) must be checked for correspondence to the available mains supply voltage, and the mains electric wiring should be capable of handling the appliance's power rating (also indicated on the identification plate).
- During installation, please ensure that isolated cables are used. An incorrect connection could damage your appliance. If the mains cable is damaged and needs to be replaced this should be done by a qualified person.
- Do not use adaptors, multiple sockets and/or extension leads.
- The supply cord should be kept away from hot parts of the appliance and must not be bent or compressed. Otherwise the cord may be damaged, causing a short circuit.
- If the appliance is not connected to the mains with a plug, a all-pole disconnecter switch (with at least 3 mm contact spacing) must be used in order to meet the safety regulations.
- The fused switch must be easily accessible once the appliance has been installed.
- Ensure all connections are adequately tightened.
- Fix the supply cable in the cable clamp and then close the cover.
- The terminal box connection is placed on the terminal box.

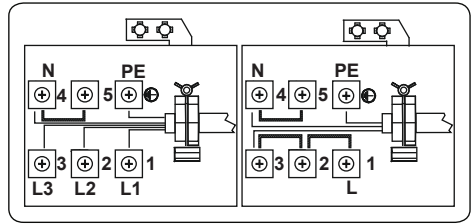

3. PRODUCT FEATURES



Important: Specifications for the product vary and the appearance of your appliance may differ from that shown in the figures below.

List of Components

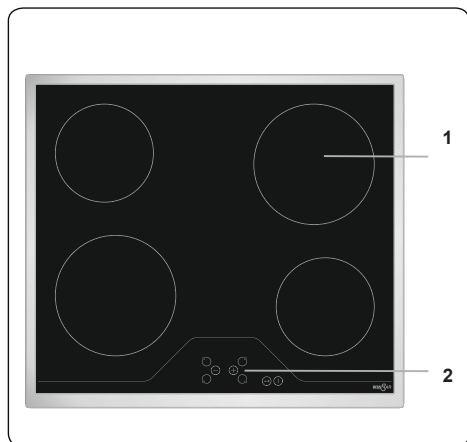

1. Ceramic Heater
2. Control Panel

4. USE OF PRODUCT

4.1 HOB CONTROLS

The hob is controlled by pressing the appropriate electronic button. Each button pressed is followed by a buzzer sound.

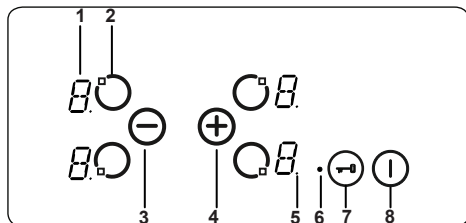

- 1- Heater display
- 2- Activate/Deactivate heater
- 3- Heat setting decrease
- 4- Heat setting increase
- 5- Decimal point
- 6- Key lock indicator
- 7- Key lock
- 8- On/Off

Mode Descriptions		
Stand-By-Mode	S-Mode	Mains supply is applied to the hob control and all heater displays are off or a residual heat display is active.
Operating-Mode	B-Mode	At least one heater display shows a heat setting between '0' and '9'.
Lock Mode	VR-Mode	The hob control is locked.

Switching the Appliance On and Off

If the appliance is in Stand-By mode, it is put in Operating mode by pressing the On/Off button ① for at least 1 second. A buzzer will sound to indicate the successful operation.

A "0" will appear on all heater displays and all decimal points corresponding to the heaters will flash (1 second on, 1 second off).

If there is no operation within 10 seconds, all heater displays will switch off.

If the displays do switch off, the heater will be sent into Stand-By mode.

If ① is pressed for more than 2 seconds (in Operating mode), the appliance will switch off and will enter S-Mode again. The appliance can be switched off by pressing

① at any time; even if other buttons are pressed simultaneously.

If there is any residual heat from a heater, this will be indicated in the corresponding heater display.

Selecting a Heater

If a single heater is chosen with the corresponding Activate/Deactivate Heater Button ②, the decimal point of the heater display will flash. For the selected heater, you can set the heat level between 1 and 9 by pressing the Heat Setting Buttons ③ or ④.

The buttons must be pressed within 3 seconds of selecting a heater, otherwise the heater selection will be erased and the heat setting decimal point will disappear. If there is no further operation within 10 seconds, the heater reverts back to S-Mode.

The heat setting can always be changed by pressing ⑤ or ⑥. The available settings are between 1 and 9.

Each button operation or each display change is accompanied by a buzzer sound.

Set Cooking Level with and without Heat Boost

All heaters are equipped with the heat boost function.

If the heat boost is required, set the heat from the current level to level 9 by pressing the ⑥ button only. Once level 9 has been reached, press ④ to activate the heat boost. The display will flash "A" alternating with the heat setting value "9" to show the heat boost is active.

If the heat boost is active, the heater will operate with maximum power for a period of time dependent on the heat setting selected before the heat boost was activated.

Once the heat boost time has ended, only the heat setting will be indicated on the heater display.

The heat boost can be deactivated by pressing ⑥ until the heat setting "0" is displayed.

Switching Off Individual Heaters

A heater can be switched off in 3 different ways:

- Simultaneous pressing of ④ and ⑥ buttons
- Reduction of the heat setting to '0' by pressing the ⑥ button
- Use of the timer switch-off function for the corresponding heater.

Simultaneous operation of ⊕ and ⊖ buttons

The corresponding heater must be chosen with the Activate/Deactivate Heater Button , the Decimal Point of the related Heater Display will then flash. To switch off the heater, ⊕ and ⊖ must be pressed simultaneously. A buzzer will sound and "0" will appear in the heat setting display when this is successful.

If the timer is active for the selected heater, then "0" will appear in the heater and timer displays, and the related Cooking Zone Indicator and the Timer Function will both switch off.

If there is any residual heat for the heater, this will be indicated by a "H" in the heat setting display.

Reduction of the heat setting to "0" by operating ⊖ button

The heater can also be switched off by reducing the heat setting to "0". This will cause the associated Decimal Point of the heater, the related Cooking Zone Indicator and the Timer Display to all switch off, also.

If there is any residual heat for the heater, this will be indicated by a "H" in the heat setting display.

Use of the timer switch-off function for the corresponding heater (if available)

After counting down to zero, the timer will stop, the corresponding Heater Display will show "0" and the Timer Display will read '00'. The corresponding Cooking Zone Indicator will disappear.

An assigned Dual/Triple Zone Selection Indicator will also disappear if it is active.

Additionally, the buzzer will sound when the timer stops. Pressing any button will silence the timer.

Key Lock

The key lock function is used to set 'safe mode' on the appliance and can only be used in Operating Mode (B-Mode). The lock function becomes active when the key Lock button  is pressed for at least 2 seconds. This operation is acknowledged by a buzzer and the Key Lock Indicator will flash to indicate the heater is locked.

If the heater is locked, it will only be possible to switch the appliance off by pressing , all other buttons are blocked and it will not be possible to make any adjustments by pressing the buttons. If any other button is pressed in the lock mode,

the buzzer will sound and the Key Lock Indicator will flash.

Only the switch-off operation by pressing  is possible. However, if the appliance is switched off, it can not be restarted again without being unlocked.

Child Lock

The child lock function is used to lock the appliance in a complicated, multi-step process. Child lock (and unlocking) is only available in the S-Mode.

First,  must be pressed until the buzzer sounds, then ⊕ and ⊖ must be pressed simultaneously for at least 0.5 seconds, but no longer than 1 second. Following this, touch ⊕ to activate the child lock. All four heater displays will show "L" as confirmation.

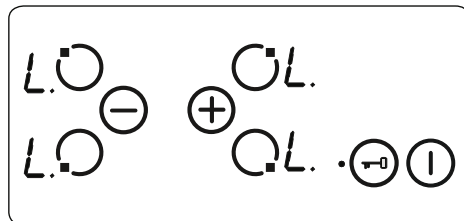

If the minute minder timer is still running, it will proceed until "00" is reached and the timer will beep. After confirmation of timer completion, the appliance will be fully locked. None of the buttons can be used as long as the appliance is locked.

Child lock can be deactivated in the same way that it is activated. After pressing  a beep is heard, ⊕ and ⊖ have to be pressed simultaneously for at least 0.5 seconds, followed by pressing ⊖ only. As confirmation for successful unlocking, "L" will no longer be displayed.

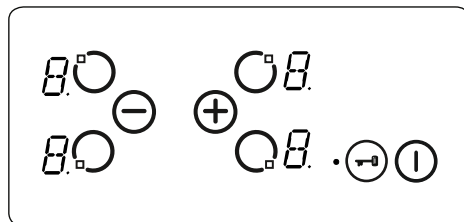

Touch Control Safety Functions

The following safety functions are available to avoid unintended operations.

Sensor Safety Cut-Off

Button monitoring is included to prevent the appliance from unwanted button operation. In cases where one or more buttons are pressed for longer than 12 seconds, the buzzer will sound for ten minutes to indicate an incorrect operation. For example, an object may be placed on a button, or there could be a sensor failure and so on.

The safety switch-off will cause the hob to go into S-mode and all heater displays will flash "F". If there is no incorrect operation present, both the visual and audible signals will disappear.

If residual heat is present, "H" will be displayed on all other heater displays.

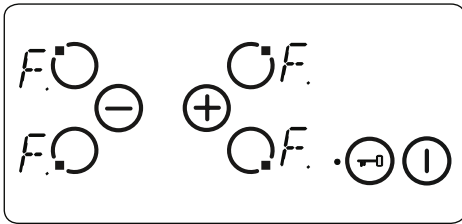



Over Temperature Switch-Off

Due to the controls being very close to the heater in the middle of the front of the hob, it can occur that an incorrectly placed pot is not sensed by the sensor safety cut-off therefore heating up the hob to a very high temperature. This makes the glass and the buttons dangerous to touch.

To prevent the hob control unit from damage, the controls constantly monitor the temperature and switch off if overheating occurs.

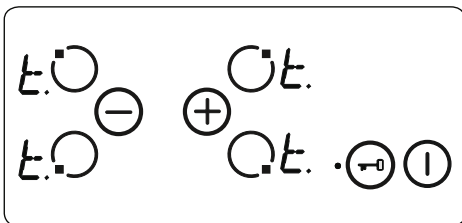
This will be indicated by the letter "t" in the heater display until the temperature decreases.



Once the temperature has dropped, the "t" in the heater display will disappear and the hob control unit will revert back into S-Mode. This means that the user can reactivate the appliance by pressing .

Operating Time Limitations

The hob control unit has a limitation on the operating time. If the heat setting for a heater has not been changed for a certain time, the heater will switch off automatically. A "0" will be displayed for 10 seconds, however there may be some residual heat present. The limit of the operating time depends on the selected heat setting.

After a heater automatically switches off, as described above, the heater can be used and the maximum operating time for this heat setting is applied.

Residual Heat Functions

After all cooking processes, some heat will be stored in the vitroceramic glass called residual heat. The appliance can calculate roughly how hot this glass is. If the calculated temperature is higher than + 60 ° C, then this will be indicated in the corresponding heater display for as long as the calculated temperature remains above + 60 ° C, even after the appliance has been switched off.

The residual heat indicator has the lowest priority and is overwritten by every other display value, including during safety switch-off and the displaying of an error code. When voltage is supplied to the hob after a power interruption, the residual heat display indicator will flash. If a heater had a residual heat of greater than + 60 ° C before the power interruption occurred, the display will flash while the residual heat remains or until the heater is selected for another cooking operation.

Hints and Tips

 **Important:** When ceramic heaters are operated in higher heat settings, the heated areas may be seen switching on and off. This is due to a safety device, which prevents the glass from overheating. This is normal at high temperatures, causing no damage to the hob and little delay in cooking times.

WARNING:

-  Never operate the hob without pans on the cooking zone.
- Use only flat saucepans with a sufficiently thick base.
- Make sure the bottom of the pan is dry before placing it on the hob.
- While the cooking zone is in operation, it is important to ensure that the pan is centred correctly above the zone.
- In order to conserve energy, never

use a pan with a different diameter to hotplate being used.

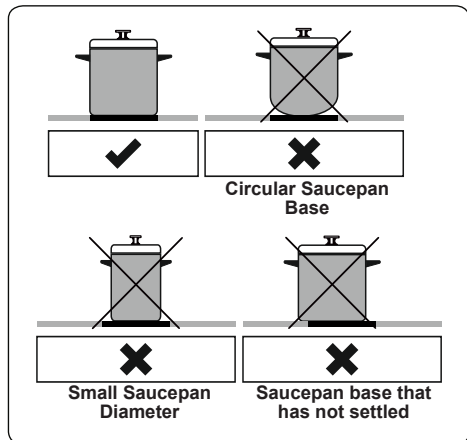

- Do not use saucepans with rough bottoms since these can scratch the glass ceramic surface.
- If possible, always place lids on the pans to avoid heat loss.
- The temperature of accessible parts may become high while the appliance is operating. Keep children and animals well away from the hob during operation and until it has fully cooled after operation.
- If you notice a crack on the cooktop, it must be switched off immediately and replaced by authorised service personnel.

5. CLEANING AND MAINTENANCE

5.1 CLEANING

WARNING: Switch off the appliance and allow it to cool before cleaning is to be carried out.

General Instructions

- Check whether the cleaning materials are appropriate and recommended by the manufacturer before use on your appliance.
- Use cream cleaners or liquid cleaners which do not contain particles. Do not use caustic (corrosive) creams, abrasive

cleaning powders, rough wire wool or hard tools as they may damage the cooker surfaces.

Do not use cleaners that contain particles, as they may scratch the glass, enamelled and/or painted parts of your appliance.

- Should any liquids overflow, clean them immediately to avoid parts becoming damaged.

Do not use steam cleaners for cleaning any part of the appliance.

Cleaning the Ceramic Glass

Ceramic glass can hold heavy utensils but may be broken if it is hit with a sharp object.

WARNING: Ceramic Cooktops - if the surface is cracked, to avoid the possibility of an electric shock, switch off the appliance and call for service.

- Use a cream or liquid cleaner to clean the vitroceramic glass. Then, rinse and dry them thoroughly with a dry cloth.

Do not use cleaning materials meant for steel as they may damage the glass.

- If substances with a low melting point are used in the cookware's base or coatings, they can damage the glass-ceramic cooktop. If plastic, tin foil, sugar or sugary foods have fallen on the hot glass-ceramic cooktop, please scrape it off the hot surface as quickly and as safely as possible. If these substances melt, they can damage the glass-ceramic cooktop. When you cook very sugary items like jam, apply a layer of a suitable protective agent beforehand if it is possible.

- Dust on the surface must be cleaned with a wet cloth.

- Any changes in colour to the ceramic glass will not affect the structure or durability of the ceramic and is not due to a change in the material.

Colour changes to the ceramic glass may be for a number of reasons:

1. Spilt food has not been cleaned off the surface.
2. Using incorrect dishes on the hob will erode the surface.
3. Using the wrong cleaning materials.

Cleaning the Stainless Steel Parts (if

available)

- Clean the stainless steel parts of your appliance on a regular basis.
- Wipe the stainless steel parts with a soft cloth soaked in only water. Then, dry them thoroughly with a dry cloth.



Do not clean the stainless steel parts while they are still hot from cooking.



Do not leave vinegar, coffee, milk, salt, water, lemon or tomato juice on the stainless steel for a long time.

6. TROUBLESHOOTING&TRANSPORT

6.1 TROUBLESHOOTING



If you still have a problem with your appliance after checking these basic troubleshooting steps, please contact an authorised service person or qualified technician.

Problem	Possible Cause	Solution
Hob control card's display is blacked out. The hob or cooking zones cannot be switched on.	There is no power supply.	Check the household fuse for the appliance. Check whether there is a power cut by trying other electronic appliances.
The hob switches off while it is in use and an 'F' flashes on each display.	The controls are damp or an object is resting on them.	Dry the controls or remove the object.
The hob switches off while it is use.	One of the cooking zones has been on for too long.	You can use the cooking zone again by switching it back on.
The hob controls are not working and the child lock LED is on.	The child lock is active.	Switch off the child lock.

6.2 TRANSPORT

If you need to transport the product, use the original product packaging and carry it using its original case. Follow the transport signs on the packaging. Tape all independent parts to the product to prevent damaging the product during transport.

If you do not have the original packaging, prepare a carriage box so that the appliance, especially the external surfaces of the product, is protected against external threats.

