



DOUBLE DOOR REFRIGERATOR
Freezer - Fridge
Instruction booklet

ΨΥΓΕΙΟ ΔΙΠΟΡΤΟ
Οδηγίες Χρήσης

WSR2613

Index

BEFORE USING THE APPLIANCE	2
General warnings	2
Old and out-of-order fridges or freezers	4
Safety warnings	4
Installing and operating your fridge freezer	5
Before Using your fridge freezer	5
THE VARIOUS FUNCTION AND POSSIBILITIES	6
Information on Less Frost Technology	6
Thermostat setting	6
Warnings about temperature adjustments	6
Accessories	7
Ice tray	7
Plastic scraper	7
ARRANGING FOOD IN THE APPLIANCE	7
Fridge compartment	7
Freezer compartmen	8
CLEANING AND MAINTENANCE	9
Defrosting	10
Replacing the light bulb	11
TRANSPORTATION AND CHANGING OF INSTALLATION POSITION	
11	
Transportation and changing of Installation position	11
Repositioning the door	11
BEFORE CALLING YOUR AFTER SALES SERVICE	12
Tips for saving energy	13
THE PARTS OF THE APPLIANCE AND THE COMPARTMENTS	14

PART - 1. BEFORE USING THE APPLIANCE

General warnings

WARNING: Keep ventilation openings, in the appliance enclosure or in the built-in structure, clear of obstruction.

WARNING: Do not use mechanical devices or other means to accelerate the defrosting process, other than those recommended by the manufacturer.

WARNING: Do not use electrical appliances inside the food storage compartments of the appliance, unless they are of the type recommended by the manufacturer.

WARNING: Do not damage the refrigerant circuit.

WARNING: To avoid a hazard due to the instability of the appliance, it must be fixed in accordance with the instructions.

WARNING: When positioning the appliance, ensure the supply cord is not trapped or damaged.

WARNING: Do not locate multiple portable socket-outlets or portable power supplies at the rear of the appliance.



Symbol ISO 7010 W021

Warning; Risk of fire / flammable materials

- If your appliance uses R600a as a refrigerant (this information will be provided on the label of the cooler) you should take care during transportation and installation to prevent the cooler elements from being damaged. R600a is an environmentally friendly and natural gas, but it is explosive. In the event of a leak due to damage of the cooler elements, move your fridge away from open flames or heat sources and ventilate the room where the appliance is located for a few minutes.
- While carrying and positioning the fridge, do not damage the cooler gas circuit.
- Do not store explosive substances such as aerosol cans with a

flammable propellant in this appliance.

- This appliance is intended to be used in household and domestic applications such as:
 - staff kitchen areas in shops, offices and other working environments.
 - farm houses and by clients in hotels, motels and other residential type environments.
 - bed and breakfast type environments;
 - catering and similar non-retail applications.
- If the socket does not match the refrigerator plug, it must be replaced by the manufacturer, a service agent or similarly qualified persons in order to avoid a hazard.
- A specially grounded plug has been connected to the power cable of your refrigerator. This plug should be used with a specially grounded socket of 16 amperes. If there is no such socket in your house, please have one installed by an authorised electrician.
- This appliance can be used by children aged from 8 years and above and persons with reduced physical, sensory or mental capabilities or lack of experience and knowledge if they have been given supervision or instruction concerning use of the appliance in a safe way and understand the hazards involved. Children shall not play with the appliance. Cleaning and user maintenance shall not be made by children without supervision.
- If the supply cord is damaged, it must be replaced by the manufacturer, an authorised service agent or similar qualified persons, in order to avoid a hazard.
- This appliance is not intended for use at altitudes exceeding 2000 m.

Old and out-of-order fridges or freezers

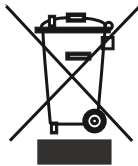

- If your old fridge has a lock, break or remove the lock before discarding it, because children may get trapped inside it and may cause an accident.
- Old fridges and freezers may contain isolation material and refrigerant with CFC or HFC. Therefore, take care not to harm environment when you are discarding your old fridges.

Please ask your municipal authority about the disposal of the WEEE reuse, recycle and recovery purposes.

Notes:

- Please read the instruction manual carefully before installing and using your appliance. **We are not responsible for the damage occurred due to misuse.**
- Follow all instructions on your appliance and instruction manual, and keep this manual in a safe place to resolve the problems that may occur in the future.
- This appliance is produced to be used in homes and it can only be used in domestic environments and for the specified purposes. It is not suitable for commercial or common use. Such use will cause the guarantee of the appliance to be cancelled and our company will not be responsible for losses incurred.
- This appliance is produced to be used in houses and it is only suitable for cooling / storing food. It is not suitable for commercial or common use and/or for storing substances except for food. Our company is not responsible for losses to be incurred in the contrary case.

Safety warnings

- Do not connect your Fridge Freezer to the mains electricity supply using an extension lead.
- Do not plug in damaged, torn or old plugs.
- Do not pull, bend or damage the cord.



- This appliance is designed for use by adults, do not allow children to play with the appliance or let them hang off the door.
- Never touch the power cord/plug with wet hands as this could cause a short circuit or electric shock.
- Do not place glass bottles or beverage cans in the ice-making compartment as they can burst as the contents freeze.
- Do not place explosive or flammable material in your fridge. Place drinks with high alcohol content vertically in the fridge compartment and make sure that their tops are tightly closed.
- When removing ice from the ice-making compartment, do not touch it. Ice may cause frost burns and/or cuts.

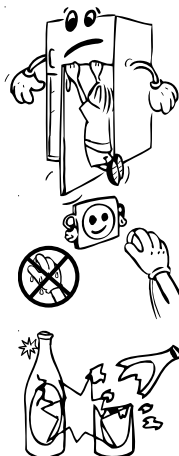

- Do not touch frozen goods with wet hands. Do not eat ice-cream or ice cubes immediately after you have taken them out of the ice-making compartment.
- Do not re-freeze frozen goods after they have melted. This may cause health issues such as food poisoning.
- Do not cover the body or top of fridge with lace. This affects the performance of your fridge.
- Secure any accessories in the fridge during transportation to prevent damage to the accessories.



Installing and operating your fridge freezer

Before using your fridge freezer, you should pay attention to the following points:

- The operating voltage for your fridge freezer is 220-240 V at 50Hz.
- We do not accept responsibility for any damages that occur due to ungrounded usage.
- Place your fridge freezer where it will not be exposed to direct sunlight.
- Your appliance should be at least 50 cm away from stoves, gas ovens and heater cores, and at least 5 cm away from electrical ovens.
- Your fridge freezer should never be used outdoors or exposed to rain.
- When your fridge freezer is placed next to a deep freezer, there should be at least 2 cm between them to prevent humidity forming on the outer surface.
- Do not place anything on your fridge freezer, and install your fridge freezer in a suitable place so that at least 15 cm of free space is available above it.
- Do not place heavy items on the appliance.
- Use the adjustable front legs to make sure your appliance is level and stable. You can adjust the legs by turning them in either direction. This should be done before placing food in the fridge freezer.
- Before using your fridge freezer, wipe all parts with a solution of warm water and a teaspoon of sodium bicarbonate, then rinse with clean water and dry.

Place all parts in the fridge after cleaning.

- Install the plastic distance guide (the part with black vanes at the rear) by turning it 90° (as shown in the figure) to prevent the condenser from touching the wall.
- The refrigerator should be placed against a wall with a free space not exceeding 75 mm.

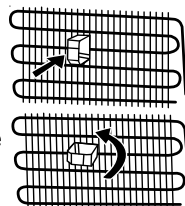

Before Using your fridge freezer

- When using your fridge for the first time, or after transportation, keep it in an upright position for at least 3 hours before plugging into the mains. This allows efficient operation and prevents damage to the compressor.
- Your fridge may have a smell when it is operated for the first time. This is normal and the smell will fade away when your fridge starts to cool.

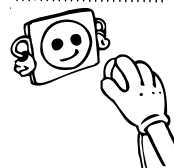

PART - 2. THE VARIOUS FUNCTION AND POSSIBILITIES

Information on Less Frost Technology

Thanks to the wrap around evaporator, LessFrost technology offers more efficient cooling, less manual defrost requirement, and more flexible storage room.

Thermostat setting

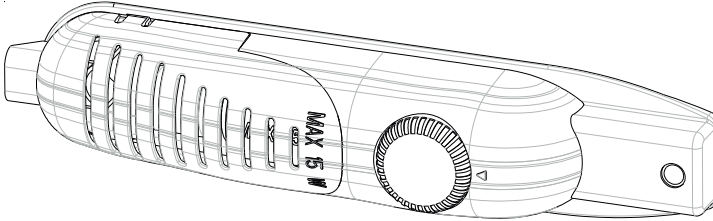

The fridge freezer thermostat automatically regulates the inside temperature of the compartments. By rotating the knob from position 1 to 5, colder temperatures can be obtained.

Important note: Do not try to rotate knob beyond 1 position it will stop your appliance.

1 – 2 : For short-term storage of food in the freezer compartment, you can set the knob between the minimum and medium position.

3 – 4 : For long-term storage of food in the freezer compartment, you can set the knob to the medium position.

5 : For freezing fresh food. The appliance will work for longer. So, after the desired condition is reached, return the knob to the previous setting.

Warnings about temperature adjustments

- It is not recommended that you operate your fridge freezer in environments colder than 10°C in terms of its efficiency.
- Temperature adjustments should be made according to the frequency of door openings and the quantity of food kept inside the fridge freezer.
- When you first switch on the appliance, you should ideally try to run it without any food in for 24 hours and not open the door. If you need to use it straight away, try not to put a large quantity of food inside.
- A 5 minute delay function is included to prevent damage to the compressor of your fridge freezer, when you unplug it and then plug it in again to operate it, or when an energy breakdown occurs. Your fridge freezer will start to operate normally after 5 minutes.
- Your fridge freezer is designed to operate in the ambient temperature intervals stated in the standards, according to the climate class stated in the information label. It is not recommended that your fridge freezer is operated in the environments which are out of the stated temperature intervals. This will reduce

the cooling efficiency of the fridge.

- This appliance is designed for use at an ambient temperature within the 16°C - 32°C range.

Climate Class	Ambient Temperature (°C)
T	Between 16 and 43 (°C)
ST	Between 16 and 38 (°C)
N	Between 16 and 32 (°C)
SN	Between 10 and 32 (°C)

Accessories

Ice tray

- Fill the ice tray with water and place in the freezer compartment.
- After the water has completely turned into ice, you can twist the tray as shown below to remove the ice cubes.

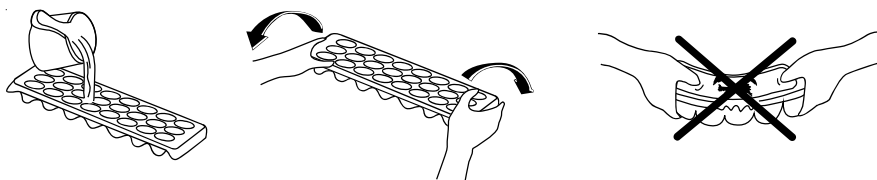

Plastic scraper

After a period of time frost will build up in certain areas in the freezer compartment. The frost accumulated in the freezer should be removed periodically. Use the plastic scraper provided if necessary. Do not use sharp metal objects for this operation. They could puncture the refrigerator circuit and cause irreparable damage to the unit.

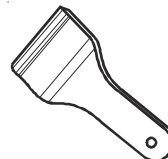

All written and visual descriptions in the accessories may vary according to the appliance model.

PART - 3. ARRANGING FOOD IN THE APPLIANCE

Fridge compartment

- To reduce humidity and the consequent increase in frost, never place liquids in unsealed containers in the fridge compartment. Frost tends to concentrate in the coldest parts of the evaporating liquid and in time will more frequent defrosting will be required.
- Never place warm food in the fridge compartment. Warm food should be allowed to cool at room temperature and should be arranged to ensure adequate air circulation in the fridge compartment.

- Nothing should touch the back wall of the appliance as it will cause frost and packaging to stick to it. Do not open the fridge door too frequently.
- Arrange meat and cleaned fish (wrapped in packages or sheets of plastic) which you intend to use in 1-2 days, in the bottom section of the fridge compartment.
- Store fruit and vegetable items loose in the crisper containers.

Freezer compartment

- The use of freezer is, storing of deep-frozen or frozen foods for long periods of time and making ice cubes.
- To freeze fresh food, ensure that as much of the surface as possible of food to be frozen is in contact with the cooling surface.
- Do not put fresh food with frozen on side by side as it can thaw the frozen food.
- While freezing fresh foods(i.e meat,fish and mincemeat), divide them in parts you will use in one time.
- Once the unit has been defrosted replace the foods into freezer and remember to consume them in as short period of time.
- Never place warm food in the freezer compartment. As it will disturb the frozen foods.
- For storing the frozen foods;the instructions shown on frozen food packages should always be followed carefully and if no information is provided food should not be stored for more than 3 months from the purchased date.
- When buying frozen foods ensure that these have been frozen at suitable temperatures and that the packing is intact.
- Frozen foods should be transported in appropriate containers to maintain the quality of the food and should be returned to the freezing surfaces of the unit in the shortest possible time.
- If a package of frozen food shows the sign of humidity and abnormal swelling it is probable that it has been previously stored at an unsuitable temperature and that the contents have deteriorated.
- The storage life of frozen foods depends on the room temperature, thermostat setting, how often the door is opened, the type of food and the length of time required to transport the product from the shop to your home. Always follow the instructions printed on the package and never exceed the maximum storage life indicated.

Not that; if you want to open again immediately after closing the freezer door, it will not be opened easily. It's quite normal! After reaching equilibrium condition, the door will be opened easily.

PART 4.

CLEANING AND MAINTENANCE

- **Disconnect the unit from the power supply before cleaning.**

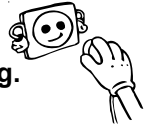

- Do not clean the appliance by pouring water.

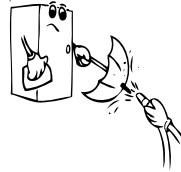

- Make sure that no water enters the lamp housing and other electrical components.

- The fridge freezer should be cleaned periodically using a solution of bicarbonate of soda and lukewarm water.

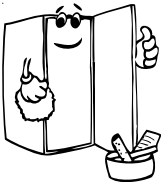
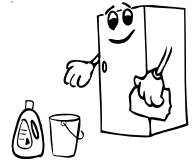

- Clean the accessories separately with soap and water. Do not clean them in the dishwasher.



- Do not use abrasive products, detergents or soaps. After washing, rinse with clean water and dry carefully. When you have finished cleaning, reconnect the plug to the mains supply with dry hands.

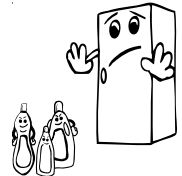

- Clean the condenser with a broom at least twice a year. This will help you to save on energy costs and increase productivity.

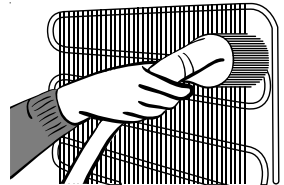

THE POWER SUPPLY MUST BE DISCONNECTED.

Defrosting

Fridge compartment;

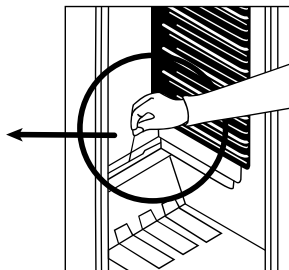
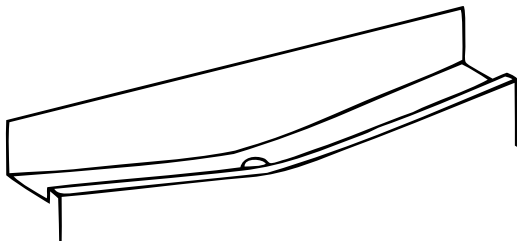

- Defrosting occurs automatically in the refrigerator compartment during operation; the water is collected by the evaporation tray and evaporates automatically.
- The evaporation tray and the water drain hole should be cleaned periodically with the defrost drain plug to prevent the water from collecting at the bottom of the refrigerator instead of flowing out.
- You can also clean the drain hole by pouring 1/2 glass of water down it.

Freezer compartment;

The frost, accumulated in the freezer compartment, should be removed periodically (Use the plastic scraper provided). The freezer compartment should be cleaned in the same way as the refrigerator compartment, with the defrost function of the compartment at least twice a year.

For this:

- The day before you defrost, set the thermostat dial to “5” position to freeze the food completely.
- During defrosting, frozen food should be wrapped in several layers of paper and kept in a cool place. The inevitable rise in temperature will shorten its storage life. Remember to use this food within a relatively short period of time.
- Set the thermostat knob to position “•” or unplug the unit. Leave the door open until the unit is completely defrosted.
- To accelerate the defrosting process, one or more bowls of warm water can be placed in the freezer compartment.
- Dry the inside of the unit carefully and set the thermostat knob to the MAX position.

Replacing the light bulb

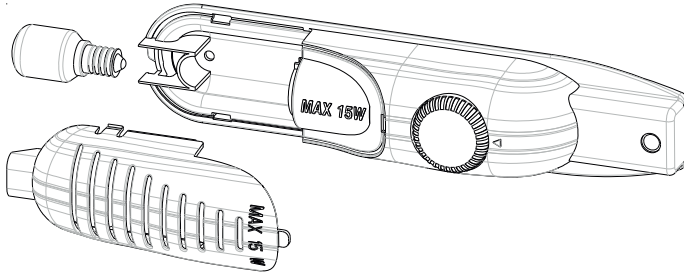

To replace the bulb in fridge compartment;

- 1- Unplug your fridge freezer.
- 2- Remove the cover of the box from the claws using a screwdriver.
- 3- Replace with a bulb of maximum 15 Watts.
- 4- Install the cover.
- 5- Wait for 5 minutes before re-plugging and bring the thermostat to its original position.

Replacing LED lighting

If your refrigerator has LED lighting contact the help desk as this should be changed by authorized personnel only.

PART - 5. TRANSPORTATION AND CHANGING OF INSTALLATION POSITION

Transportation and changing of Installation position

- The original packages and foamed polystyrene (PS) can be retained if required.
- During transportation, the appliance should be secured with a wide string or a strong rope. The instructions written on the corrugated box must be followed while transporting.
- Before transporting or changing the installation position, all the moving objects (ie,shelves,crisper...) should be taken out or fixed with bands in order to prevent them from getting damaged.

Carry your fridge in the upright position.

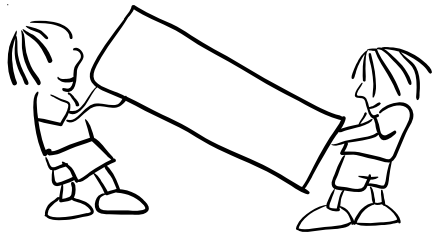

Repositioning the door

- It is not possible to change the opening direction of your refrigerator door, if the door handle on your refrigerator is installed from the front surface of the door.
- It is possible to change the opening direction of the door on models without any handles.
- If the door opening direction of your refrigerator may be changed, you should contact the nearest Authorised Service Agent to have the opening direction changed.

PART - 6. BEFORE CALLING YOUR AFTER SALES SERVICE

If your fridge freezer is not working properly, it may be a minor problem, therefore to save time and money, check the following, before calling an electrician.

What to do if your appliance does not operate

Check that:

- There is no power,
- The general switch in your home is disconnected,
- The thermostat setting is on “•” position ,
- The socket is not faulty. To check this, plug the appliance in to another socket which you know is working.

What to do if your appliance performs poorly

Check that:

- You have overloaded the appliance,
- The thermostat setting is on position “1” (if so set the thermostat dial to a suitable value).
- The doors are closed properly,
- There is no dust on the condenser,
- There is enough space at the rear and side walls.

If your fridge is operating too loudly

Normal Noises

Compressor noise

- **Normal motor noise:** This noise means that the compressor operates normally
- Compressor may cause more noise for a short time when it starts.

Bubbling noise and splash:

- This noise is caused by the flow of the refrigerant in the tubes of the system.
- If you hear any other noises check that:
 - The appliance is level
 - Nothing is touching the rear of the appliance
 - The objects on the appliance are vibrating.

If there is water in the lower part of the refrigerator,

Check that:

- The drain hole for the water is not clogged (use the defrost drain plug to clean the drain hole).

Recommendations

- If you do not intend to use the appliance for long time (for example during the summer holidays) unplug and clean the appliance and leave the door open to prevent the formation of mildew and smells.

- To stop the appliance completely, unplug it from the main socket (for cleaning and when the doors are left open).
- If a problem persists after you have followed all the instructions above, please consult the nearest Authorised Service Centre.
- The lifetime of your appliance is stated and declared by the Department of Industry. The length of time for retaining parts required for the proper operation of the appliance is 10 years.

Tips for saving energy

1. Install the appliance in a cool, well ventilated room , but not in direct sunlight and not near a heat source (radiator, cooker.. etc). Otherwise use an insulating plate.
2. Allow warm food and drinks to cool down outside the appliance.
3. When thawing frozen food, place it in the refrigerator compartment. The low temperature of the frozen food will help to cool the refrigerator compartment when it is thawing. This will help to save energy. If the frozen food is put out, it results in a waste of energy.
4. Cover drinks or other liquids when placing them in the appliance. Otherwise humidity increases in the appliance. Therefore, the working time gets longer. Also covering drinks and other liquids helps to preserve smell and taste.
5. Try to avoid keeping the doors open for long periods or opening the doors too frequently as warm air will enter the cabinet and cause the compressor to switch on unnecessarily often.
6. Keep the covers of the different temperature compartments (crisper, chiller ...etc) closed
7. Door gasket must be clean and pliable. Replace gaskets if worn.
8. It is possible to store more food by removing freezer shelf. Energy consumption is declared with maximum load and without freezer shelf.

PART - 7.

THE PARTS OF THE APPLIANCE AND THE COMPARTMENTS

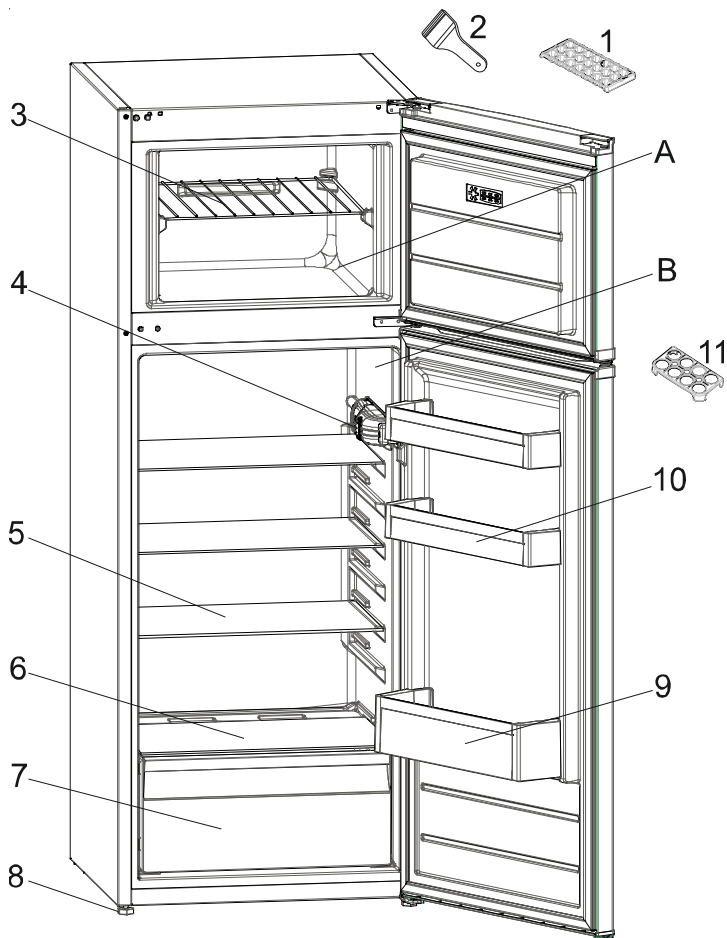

This presentation is only for information about the parts of the appliance.
Parts may vary according to the appliance model.

A. Freezer compartment

B. Fridge compartment

1. Ice tray

2. Plastic ice blade

3. Freezer shelf

4. Thermostat box

5. Fridge shelves

6. Crisper cover

7. Crisper

8. Levelling feet

9. Bottle shelf

10. Butter / Cheese shelves

11. Egg holder

ΠΕΡΙΕΧΟΜΕΝΑ

ΠΡΙΝ ΑΠΟ ΤΗ ΧΡΗΣΗ ΤΗΣ ΣΥΣΚΕΥΗΣ	16
Γενικές προειδοποιήσεις	16
Ειδικές Οδηγίες	18
Συστάσεις	18
Εγκατάσταση και λειτουργία του Ψυγειοκαταψύκτη σας	19
Πριν θέσετε σε λειτουργία τον ψυγειοκαταψύκτη σας	19
ΟΙ ΔΙΑΦΟΡΕΤΙΚΕΣ ΛΕΙΤΟΥΡΓΙΕΣ ΚΑΙ ΔΥΝΑΤΟΤΗΤΕΣ	20
Πληροφορίες σχετικά με την τεχνολογία Less Frost (λιγότερη πάχνη)	20
Ρύθμιση Θερμοστάτη	20
Προειδοποιήσεις για τις ρυθμίσεις θερμοκρασίας	20
Εξαρτήματα	21
Παγοθήκες	21
Πλαστική ξύστρα	21
ΤΑΚΤΟΠΟΙΗΣΗ ΤΡΟΦΙΜΩΝ ΣΤΗ ΣΥΣΚΕΥΗ.....	22
Ψυκτικός χώρος	22
Θάλαμος Καταψύξεως	22
ΚΑΘΑΡΙΣΜΑ ΚΑΙ ΣΥΝΤΗΡΗΣΗ	23
Απόψυξη	24
Ψυκτικός Χώρος	24
Θάλαμος Κατάψυξης	24
Αντικατάσταση της Ηλεκτρικής Λάμπας Φωτισμού	25
ΜΕΤΑΦΟΡΑ ΚΑΙ ΑΛΛΑΓΗ ΤΗΣ ΘΕΣΗΣ ΕΓΚΑΤΑΣΤΑΣΗΣ.....	25
Αλλαγή της Κατεύθυνσης Ανοίγματος της Πόρτας	26
ΠΡΙΝ ΚΑΛΕΣΕΤΕ ΤΟ ΤΜΗΜΑ ΤΕΧΝΙΚΗΣ ΕΞΥΠΗΡΕΤΗΣΗΣ	26
Συμβουλές για να εξοικονομήσετε ενέργεια	27
ΤΑ ΜΕΡΗ ΤΗΣ ΣΥΣΚΕΥΗΣ ΚΑΙ ΟΙ ΘΑΛΑΜΟΙ	28

ΜΕΡΟΣ 1 ΠΡΙΝ ΑΠΟ ΤΗ ΧΡΗΣΗ ΤΗΣ ΣΥΣΚΕΥΗΣ

Γενικές προειδοποιήσεις

ΠΡΟΕΙΔΟΠΟΙΗΣΗ: Διατηρείτε ελεύθερα από περιορισμούς τα ανοίγματα εξαερισμού στο περίβλημα της συσκευής ή στην κατασκευή εντοιχισμού.

ΠΡΟΕΙΔΟΠΟΙΗΣΗ: Μη χρησιμοποιείτε μηχανικές διατάξεις ή άλλα μέσα για να επιταχύνετε τη διαδικασία της απόψυξης, εκτός από αυτά που συνιστά ο κατασκευαστής.

ΠΡΟΕΙΔΟΠΟΙΗΣΗ: Μη χρησιμοποιείτε ηλεκτρικές συσκευές μέσα στους θαλάμους φύλαξης τροφίμων της συσκευής, εκτός αν αυτές είναι του τύπου που συνιστά ο κατασκευαστής.

ΠΡΟΕΙΔΟΠΟΙΗΣΗ: Μην προκαλέσετε ζημιά στο κύκλωμα του ψυκτικού μέσου.

ΠΡΟΕΙΔΟΠΟΙΗΣΗ: Για να αποφύγετε κίνδυνο λόγω έλλειψης ευστάθειας της συσκευής, αυτή πρέπει να στερεωθεί σύμφωνα με τις οδηγίες.

ΠΡΟΕΙΔΟΠΟΙΗΣΗ: Κατά την τοποθέτηση της συσκευής, βεβαιωθείτε ότι δεν θα παγιδευτεί ή υποστεί ζημιά το καλώδιο ρεύματος.

ΠΡΟΕΙΔΟΠΟΙΗΣΗ: Μην τοποθετείτε φορητά πολύπριζα ή φορητά τροφοδοτικά στο πίσω μέρος της συσκευής.



Σύμβολο ISO 7010 W021

Προειδοποίηση: Κίνδυνος φωτιάς / εύφλεκτα υλικά

- Εάν το μοντέλο σας περιέχει R600a - δείτε την πινακίδα στοιχείων στο εσωτερικό του ψυγείου (το ψυκτικό ισοβουτάνιο), αυτό είναι ένα φυσικό αέριο το οποίο είναι φιλικό προς το περιβάλλον αλλά επίσης αναφλέξιμο. Όταν μεταφέρετε και εγκαθιστάτε τη μονάδα πρέπει να φροντίζετε να εξασφαλίσετε ότι κανένα από τα μέρη του ψυκτικού κυκλώματος δεν θα υποστεί ζημιά. Σε περίπτωση ζημιάς αποφύγετε γυμνές φλόγες ή πηγές ανάφλεξης και αερίστε για λίγα λεπτά το χώρο στον οποίο έχει τοποθετηθεί η μονάδα.
- Μην αποθηκεύετε στη συσκευή αυτή εκρηκτικά υλικά όπως είναι τα δοχεία αεροζόλ με εύφλεκτο προωθητικό μέσο.
- Η συσκευή αυτή προορίζεται για οικιακή χρήση και παρόμοιες εφαρμογές όπως:

- περιοχές κουζίνας προσωπικού σε καταστήματα, γραφεία και άλλα περιβάλλοντα εργασίας
- αγροτικά σπίτια και από πελάτες σε ξενοδοχεία, μοτέλ και άλλα περιβάλλοντα οικιακού τύπου
- περιβάλλοντα τύπου ενοικιαζόμενου δωματίου με πρωινό
- υπηρεσίες τροφοδοσίας και άλλες εφαρμογές μη λιανικής πώλησης
- Αν η πρίζα δεν ταιριάζει με το καλώδιο του ψυγείου, αυτή πρέπει να αντικατασταθεί από τον κατασκευαστή, τον αντιπρόσωπό του για τεχνική εξυπηρέτηση ή άλλα άτομα με παρόμοια εξουσιοδότηση, για την αποφυγή έκθεσης σε κινδύνους.
- Η συσκευή αυτή δεν προορίζεται για χρήση από άτομα (περιλαμβανομένων παιδιών) με μειωμένες σωματικές, αισθητηριακές ή πνευματικές ικανότητες ή με έλλειψη εμπειρίας και γνώσης, εκτός αν τα άτομα αυτά έχουν λάβει επιπλήρωση ή καθοδήγηση σχετικά με τη χρήση της συσκευής από άτομο υπεύθυνο για την ασφάλειά τους. Τα παιδιά πρέπει να βρίσκονται υπό επίβλεψη, ώστε να εξασφαλίζεται ότι δεν παίζουν με τη συσκευή.
- Στο καλώδιο ρεύματος του ψυγείου σας έχει συνδεθεί ένα ειδικά γειωμένο φισ. Το φισ αυτό πρέπει να χρησιμοποιείται με ειδικά γειωμένη πρίζα 16 A. Αν δεν υπάρχει τέτοια πρίζα στο σπίτι σας, αναθέστε την εγκατάστασή της σε εξειδικευμένο ηλεκτρολόγο.
- Η συσκευή αυτή μπορεί να χρησιμοποιηθεί από παιδιά από 8 ετών και άνω και από άτομα με μειωμένες σωματικές, αισθητηριακές ή πνευματικές ικανότητες ή με έλλειψη εμπειρίας και γνώσης, αν τους έχει δοθεί επιπλήρωση ή εκπαίδευση σχετικά με τη χρήση της συσκευής με ασφαλή τρόπο και κατανοούν τον ενεχόμενο κίνδυνο. Τα παιδιά δεν θα πρέπει να παίζουν με τη συσκευή. Ο καθαρισμός και η συντήρηση από το χρήστη δεν θα πρέπει να γίνεται από παιδιά χωρίς επίβλεψη.
- Αν υποστεί ζημιά το καλώδιο τροφοδοσίας, για να αποφύγετε κινδύνους πρέπει να αντικατασταθεί από τον κατασκευαστή, τον αντιπρόσωπό του για τεχνική εξυπηρέτηση ή άλλα άτομα με παρόμοια εξουσιοδότηση.
- Αυτή η συσκευή δεν προορίζεται για χρήση σε υψόμετρο μεγαλύτερο των 2000 μέτρων.

Ειδικές Οδηγίες

- Εάν αυτή η συσκευή πρόκειται να αντικαταστήσει ένα παλαιό ψυγείο με λουκέτο, σπάστε ή αφαιρέστε την κλειδαριά ως μέτρο ασφαλείας πριν να το αποθηκεύσετε, ώστε να προστατεύσετε τα παιδιά που μπορεί να εγκλειστούν στη συσκευή ενώ παίζουν.
- Τα παλαιά ψυγεία και καταψύκτες περιέχουν αέρια μόνωσης και ψυκτικά υλικά που πρέπει να αφαιρεθούν με κατάλληλο τρόπο. Επιβεβαιώστε ότι οι σωληνώσεις του ψυκτικού σας δεν έχουν βλαφτεί.

Προσοχή;

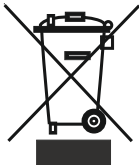

Το προϊόν σας είναι επισημασμένο με αυτό το σύμβολο. Αυτό σημαίνει ότι τα χρησιμοποιημένα ηλεκτρικά και ηλεκτρονικά προϊόντα δεν πρέπει να αναμιγνύονται με τα γενικά οικιακά απορρίμματα. Για τα προϊόντα αυτά υπάρχει διαφορετικό σύστημα συλλογής.

Αν θέλετε να απορρίψετε το προϊόν αυτό, απευθυνθείτε στις τοπικές σας αρχές και ρωτήστε σχετικά με τη σωστή μέθοδο τελικής διάθεσης.

ΣΗΜΑΝΤΙΚΗ ΣΗΜΕΙΩΣΗ:

Διαβάστε το παρόν εγχειρίδιο πριν από την εγκατάσταση και τη θέση σε λειτουργία της συσκευής. Ο κατασκευαστής δεν αναλαμβάνει καμιά ευθύνη εάν δε ληφθούν υπόψη οι κάτωθι λανθασμένοι τρόποι χρήσεως.

Συστάσεις

- Μη χρησιμοποιείτε μετασχηματιστές ή παράλληλα κυκλώματα που μπορεί να προκαλέσουν υπερθέρμανση ή καύση.
- Μη συνδέσετε τη συσκευή σε παλαιά παραμορφωμένη πρίζα.



- Μη στρίβετε και λυγίζετε τα καλώδια.
- Μην επιτρέψετε στα παιδιά να παίζουν με τη συσκευή. Τα παιδιά δεν πρέπει ΠΟΤΕ να κάθονται πάνω στα συρτάρια ή να κρέμονται από την πόρτα του ψυγείου.
- Μην συνδέσετε την παροχή ηλεκτρικού ρεύματος με βρεγμένα χέρια.
- Μην χρησιμοποιείτε κανένα αιχμηρό μεταλλικό αντικείμενο για την αφαίρεση πάγου από τον θάλαμο καταψύξεως. Τα αιχμηρά μεταλλικά αντικείμενα μπορεί να τρυπήσουν το κύκλωμα ψύξεως και να προκαλέσουν ανεπανόρθωτη βλάβη στην συσκευή. Χρησιμοποιήστε τον εφοδιασμένο πλαστικό ξύστη.
- Μην τοποθετείτε εμφιαλωμένα υγρά (ποτήρια, μπουκάλια ή κουτιά αλουμινίου) στον θάλαμο κατάψυξης, ειδικά ποτά εμπλουτισμένα με ανθρακικό οξύ, επειδή μπορεί να προκληθεί έκρηξη του δοχείου κατά τη διάρκεια της ψύξεως.
- Οινόπνευματώδεις ουσίες με υψηλό ποσοστό αλκοόλ, πρέπει να κλείνονται σφιχτά και να τοποθετούνται όρθια στο ψυγείο.

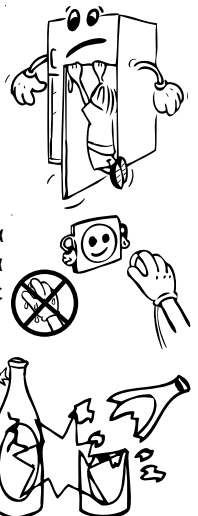

- Μην αγγίζετε τις ψυχραντικές επιφάνειες, ειδικά με βρεγμένα χέρια, επειδή μπορεί να καείτε ή να τραυματιστείτε.
- Μην τρώτε τον πάγο που έχει αφαιρεθεί από τον καταψύκτη.
- Μην χρησιμοποιείτε αντάππορα πρίζας



Εγκατάσταση και λειτουργία του Ψυγειοκαταψύκτη σας

- Η τάση λειτουργίας του ψυγείου σας είναι 220-240 V και 50 Hz.
- Η εταιρεία μας δεν φέρει ευθύνη για βλάβες που ενδέχεται να προκύψουν από τη χρήση της συσκευής χωρίς εγκατάσταση γείωσης.
- Τοποθετήστε τον ψυγειοκαταψύκτη σας σε κατάλληλο σημείο που δεν εκτίθεται απευθείας στο φως του ήλιου.
- Πρέπει να βρίσκεται σε απόσταση τουλάχιστον 50 εκ. από πηγές θερμότητας όπως εστίες, φούρνους, καλοριφέρ και ηλεκτρικές κουζίνες και τουλάχιστον 5 εκ. από ηλεκτρικούς φούρνους.
- Ο ψυγειοκαταψύκτης σας δεν πρέπει να χρησιμοποιείται στην ύπαιθρο και δεν πρέπει να παραμένει εκτεθειμένος στη βροχή.
- Αν ο ψυγειοκαταψύκτης σας είναι τοποθετημένος δίπλα σε βαθιά κατάψυξη, πρέπει να υπάρχει απόσταση τουλάχιστον 2 εκ. μεταξύ τους ώστε να αποτρέπεται η δημιουργία υδρατμών στις εξωτερικές επιφάνειες.
- Μην τοποθετείτε βαριά αντικείμενα πάνω στον ψυγειοκαταψύκτη σας και τοποθετήστε τον σε κατάλληλο σημείο ούτως ώστε να υπάρχει ελεύθερος χώρος τουλάχιστον 15 εκ. από την οροφή.
- Αν πρόκειται να τοποθετήσετε τον ψυγειοκαταψύκτη σας δίπλα στα ντουλάπια της κουζίνας, πρέπει να αφήσετε απόσταση τουλάχιστον 2 εκ. μεταξύ τους.
- Για να αποτρέψετε την επαφή του συμπυκνωτή (του μαύρου εξαρτήματος με το δίχτυ στο πίσω μέρος) με τον τοίχο, τοποθετήστε το πλαστικό εξάρτημα για τη διατήρηση της απόστασης στη θέση του περιστρέφοντάς το κατά 90°.
- Για να διασφαλίσετε την ομαλή λειτουργία του ψυγειοκαταψύκτη σας χωρίς δονήσεις, τα μπροσινά πόδια του πρέπει να ρυθμιστούν στο κατάλληλο ύψος και να είναι στο ίδιο ύψος μεταξύ τους. Για να βεβαιωθείτε περιστρέψτε τα πόδια με τη φορά των δεικτών του ρολογιού (ή αντίθετα). Αυτή η διαδικασία πρέπει να πραγματοποιηθεί πριν τοποθετήσετε τα τρόφιμα στο ψυγείο.
- Πριν χρησιμοποιήσετε το ψυγείο σας, καθαρίστε όλα τα μέρη του με ζεστό νερό στο οποίο θα προσθέσετε μια κουταλιά του γλυκού μαγειρική σόδα, και στη συνέχεια ξεπλύνετε με κρύο νερό και στεγνώστε τα. Αφού ολοκληρώσετε τη διαδικασία του καθαρισμού, βάλτε όλα τα μέρη στη θέση τους.

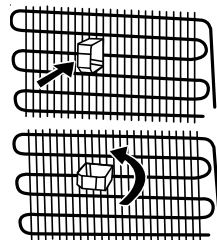

Πριν θέσετε σε λειτουργία τον ψυγειοκαταψύκτη σας

- Την πρώτη φορά που θα θέσετε σε λειτουργία τον ψυγειοκαταψύκτη σας ή προκειμένου να διασφαλίσετε την αποτελεσματική λειτουργία της συσκευής μετά τις διαδικασίες επανατοποθέτησης, αφήστε το αδρανές για 3 ώρες (σε κάθετη θέση), και στη συνέχεια βάλτε το βύσμα στην πρίζα. Διαφορετικά, ενδέχεται να προκαλέσετε βλάβη στον συμπυκνωτή.

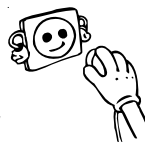

- Την πρώτη φορά που θα λειτουργήσει το ψυγείο σας, μπορεί να εκλυθεί μια οσμή. Η οσμή αυτή θα εξαφανιστεί μόλις το ψυγείο σας αρχίσει να ψύχεται.

ΜΕΡΟΣ 2 ΟΙ ΔΙΑΦΟΡΕΤΙΚΕΣ ΛΕΙΤΟΥΡΓΙΕΣ ΚΑΙ ΔΥΝΑΤΟΤΗΤΕΣ

Πληροφορίες σχετικά με την τεχνολογία Less Frost (λιγότερη πάχνη)

Χάρη στο εξατμιστή που περικλείει τη συσκευή, η τεχνολογία Less Frost προσφέρει αποτελεσματικότερη ψύξη, λιγότερες απαιτήσεις μη αυτόματης απόψυξης και πιο ευέλικτο χώρο αποθήκευσης τροφίμων.

Ρύθμιση Θερμοστάτη

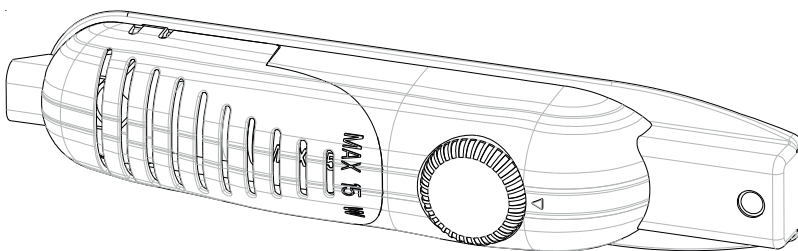

Ο θερμοστάτης ρυθμίζει αυτόματα την εσωτερική θερμοκρασία του ψυκτικού χώρου και του θαλάμου καταψύξεως. Γυρίζοντας το κουμπί από τη θέση Min. στη θέση Max. μπορούν να επιτευχθούν χαμηλότερες θερμοκρασίες.

Σημαντική παρατήρηση: Μην επιχειρήσετε να περιστρέψετε το κουμπί πέρα από τη θέση 1, γιατί θα σταματήσει η λειτουργία της συσκευής σας.

- Για βραχυχρόνια αποθήκευση τροφίμων στο θάλαμο καταψύξεως, μπορείτε να ρυθμίσετε το κουμπί μεταξύ των θέσεων Min. και Med. (1-3)
- Για μακροχρόνια αποθήκευση τροφίμων στο θάλαμο καταψύξεως, ρυθμίστε το κουμπί στη θέση Med. (2-4)
- Σημειώστε ότι η θερμοκρασία περιβάλλοντος, η θερμοκρασία των φρέσκων αποθηκευμένων τροφίμων και η συχνότητα ανοίγματος της πόρτας του ψυγείου, επηρεάζουν τη θερμοκρασία του ψυκτικού χώρου. Εάν είναι απαραίτητο, αλλάξτε τη ρύθμιση της θερμοκρασίας.

Προειδοποιήσεις για τις ρυθμίσεις θερμοκρασίας

- Η θερμοκρασία περιβάλλοντος, η θερμοκρασία των τροφίμων που μόλις φυλάχτηκαν και η συχνότητα που ανοίγει η πόρτα είναι παράγοντες που επηρεάζουν τη θερμοκρασία στο θάλαμο συντήρησης. Αν απαιτείται, αλλάξτε τη ρύθμιση θερμοκρασίας.
- Από άποψης απόδοσης, δεν συνιστάται να χρησιμοποιείτε το ψυγείο σας σε περιβάλλον πιο ψυχρό από 10 °C.
- Η ρύθμιση του θερμοστάτη θα πρέπει να γίνεται λαμβάνοντας υπόψη πόσο συχνά ανοίγουν και κλείνουν οι πόρτες θαλάμου συντήρησης και κατάψυξης, πόσα τρόφιμα φυλάσσονται στο ψυγείο και το περιβάλλον όπου βρίσκεται το ψυγείο.

- Για να ψυχθεί πλήρως, το ψυγείο σας μετά τη σύνδεσή του στο ρεύμα, θα πρέπει να λειτουργεί έως 24 ώρες χωρίς διακοπή, ανάλογα με τη θερμοκρασία περιβάλλοντος. Στο διάστημα αυτό μην ανοίγετε συχνά τις πόρτες του ψυγείου σας και μην τοποθετείτε μέσα πολλά τρόφιμα.
- Για την αποφυγή πρόκλησης ζημιάς στο συμπιεστή του ψυγείου σας, έχει προβλεφθεί μια λειτουργία καθυστέρησης 5 λεπτών όταν αποσυνδέετε και συνδέετε πάλι το φιν ρευματοληψίας του ψυγείου σας στην πρίζα ή για περίπτωση διακοπής ρεύματος. Το ψυγείο σας θα αρχίσει να λειτουργεί κανονικά μετά από 5 λεπτά.
- Το ψυγείο σας έχει σχεδιαστεί να λειτουργεί στις περιοχές θερμοκρασιών περιβάλλοντος που αναφέρονται στα πρότυπα, σύμφωνα με την κατηγορία κλίματος που αναφέρεται στην πληροφοριακή ετικέτα. Από άποψη ψυκτικής απόδοσης, δεν συνιστάται η λειτουργία του ψυγείου σας σε περιβάλλον με θερμοκρασίες εκτός των αναφερόμενων περιοχών θερμοκρασίας.
- Ο εξοπλισμός αυτός έχει σχεδιαστεί για χρήση σε θερμοκρασία περιβάλλοντος εντός της περιοχής 16°C - 32°C.

Κατηγορία κλίματος	Θερμοκρασία περιβάλλοντος (°C)
T	Μεταξύ 16 και 43 (°C)
ST	Μεταξύ 16 και 38 (°C)
N	Μεταξύ 16 και 32 (°C)
SN	Μεταξύ 10 και 32 (°C)

Εξαρτήματα

Παγοθήκες

- Γεμίστε με νερό τις παγοθήκες και βάλτε τες μέσα στην κατάψυξη.
- Αφού το νερό παγώσει τελείως, στρίψτε τις παγοθήκες όπως φαίνεται στο σχέδιο παρακάτω, για να βγάλετε τα παγάκια.

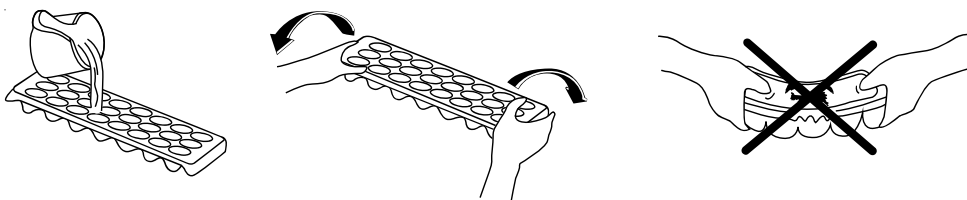

Πλαστική ξύστρα

Μετά από κάποια χρονική περίοδο, θα συσσωρευτεί πάχνη σε ορισμένες περιοχές στο θάλαμο κατάψυξης. Η πάχνη που συσσωρεύεται στο θάλαμο κατάψυξης θα πρέπει να αφαιρείται περιοδικά. Χρησιμοποιείτε την παρεχόμενη πλαστική ξύστρα αν χρειάζεται. Μη χρησιμοποιείτε αιχμηρά μεταλλικά αντικείμενα για το σκοπό αυτό. Θα μπορούσαν να τρυπήσουν το ψυκτικό κύκλωμα και να προξενήσουν ανεπανόρθωτη ζημιά στη μονάδα.

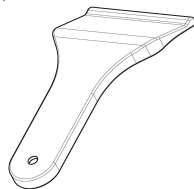

Οι απεικονίσεις και οι όροι που περιγράφουν τα εξαρτήματα μπορεί να διαφέρουν ανάλογα με το μοντέλο που έχετε αποκτήσει.

ΜΕΡΟΣ 3 ΤΑΚΤΟΠΟΙΗΣΗ ΤΡΟΦΙΜΩΝ ΣΤΗ ΣΥΣΚΕΥΗ

Ψυκτικός χώρος

- Για να μειωθεί η υγρασία και η ενδεχόμενη αύξηση του πάγου, μην τοποθετείτε ποτέ υγρά σε ασφράγιστα δοχεία στο ψυγείο. Ο πάγος έχει την τάση να συμπυκνώνεται στα κυριότερα μέρη του αποστακτήρα και τελικά θα απαιτείται πιο συχνή απόψυξη.
- Μην τοποθετείτε ποτέ ζεστά τρόφιμα στο ψυγείο. Τα ζεστά τρόφιμα πρέπει να κρυώσουν σε θερμοκρασία δωματίου και πρέπει να τακτοποιούνται στο ψυγείο με έναν τρόπο ώστε να επιτρέπεται η επαρκής κυκλοφορία αέρος στον ψυκτικό χώρο.
- Τίποτα δεν πρέπει να αγγίζει το οπίσθιο τοίχωμα, αφού αυτό μπορεί να δημιουργήσει πάγο και οι συσκευασίες μπορεί να κολλήσουν στο οπίσθιο τοίχωμα. Μην ανοίγετε την πόρτα του ψυγείου πολύ συχνά.
- Τακτοποιήστε τα κρέατα και τα καθαρισμένα ψάρια (τυλιγμένα σε συσκευασίες ή σε πλαστικά φύλλα) που πρόκειται να χρησιμοποιηθούν σε 1-2 ημέρες, στο κάτω μέρος του ψυκτικού χώρου (πάνω από το συρταρωτό διαμέρισμα για τα λαχανικά), αφού είναι το πιο κρύο μέρος του ψυγείου και θα εξασφαλίζει καλύτερες συνθήκες αποθηκείωσης.
- Μπορείτε να τοποθετείτε τα φρούτα και τα λαχανικά στο συρταρωτό διαμέρισμα για τα λαχανικά χωρίς συσκευασία.

Θάλαμος Καταψύξεως

- Η χρήση του καταψύκτη είναι να αποθηκεύει τα πολύ κατεψυγμένα ή κατεψυγμένα τρόφιμα για μακροπρόθεσμα χρονικά διαστήματα και για παγοποίηση
- **Για να καταψύξετε φρέσκα τρόφιμα**, επιβεβαιώστε ότι η επιφάνειά που καλύπτουν, πρέπει να έρχεται σε άμεση επαφή με την επιφάνεια ψύξης.
- Μην τοποθετείτε τα φρέσκα τρόφιμα κοντά σε κατεψυγμένα τρόφιμα, επειδή μπορεί να ξεπαγώσουν τα κατεψυγμένα.
- Ενώ καταψύχετε φρέσκα τρόφιμα (δηλαδή κρέας, ψάρια, και κιμά) χωρίστε τα στα μέρη που θα χρησιμοποιήσετε κάθε φορά.
- Αφού κάνετε απόψυξη, τοποθετήστε τα τρόφιμα στην κατάψυξη και καταναλώστε τα το γρηγορότερο δυνατόν.
- Μην τοποθετείτε ποτέ ζεστά τρόφιμα στην κατάψυξη, αφού θα πειραχθούν τα ήδη κατεψυγμένα τρόφιμα.
- **Για διατήρηση των κατεψυγμένων τροφίμων:** οι οδηγίες πάνω στις συσκευασίες των κατεψυγμένων τροφίμων πρέπει να ακολουθούνται προσεκτικά και σε περίπτωση που δεν έχει εφοδιασθεί καμία πληροφορία, τα τρόφιμα δεν πρέπει να διατηρούνται για περισσότερο από τρεις μήνες από την ημερομηνία αγοράς.
- **Όταν αγοράζετε κατεψυγμένα τρόφιμα**, να επιβεβαιώνετε ότι έχουν καταψυχθεί υπό κατάλληλες θερμοκρασίες, και ότι η συσκευασία είναι ακέραια.
- Κατεψυγμένα τρόφιμα πρέπει να μεταφέρονται σε κατάλληλα δοχεία, ώστε να διατηρηθεί η ποιότητά τους, και πρέπει να επιστραφούν στην κατάψυξη το γρηγορότερο δυνατόν.
- Εάν μια συσκευασία κατεψυγμένων τροφίμων δείχνει σημάδια υγρασίας ή μη φυσικά εξογκώματα, είναι πιθανό να έχει αποθηκευθεί προηγουμένως σε μια ακατάλληλη θερμοκρασία και τα περιεχόμενα να έχουν αλλοιωθεί.

- Ο χρόνος διατήρησης των κατεψυγμένων τροφίμων εξαρτάται από τη θερμοκρασία δωματίου, τη ρύθμιση του θερμοστάτη, τη συχνότητα ανοίγματος της πόρτας, το είδος των τροφίμων, και το χρονικό διάστημα που απαιτείται για τη μεταφορά του προϊόντος από το κατάστημα μέχρι το σπίτι σας. Πάντοτε να μεταφέρετε τα τρόφιμα αμέσως στο σπίτι. Πάντοτε να ακολουθείτε τις οδηγίες πάνω στη συσκευασία και ποτέ να μην υπερβαίνετε τη μέγιστη ενδεικνυόμενη διάρκεια διατήρησης.

ΜΕΡΟΣ 4 ΚΑΘΑΡΙΣΜΑ ΚΑΙ ΣΥΝΤΗΡΗΣΗ

- Πριν τον καθαρισμό, αποσυνδέετε πάντα τη μονάδα από το δίκτυο ρεύματος.

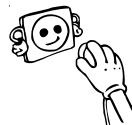

- Μην καθαρίζετε τη συσκευή χύνοντας πάνω της νερό.

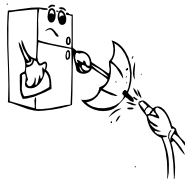

- Ο θάλαμος συντήρησης θα πρέπει να καθαρίζεται περιοδικά με διάλυμα σόδας ζαχαροπλαστικής σε χλιαρό νερό.

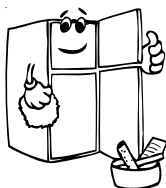
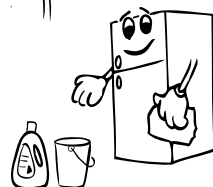

- Καθαρίζετε τα αξεσουάρ χωριστά με σαπούνι και νερό. Μην τα πλένετε στο πλυντήριο πιάτων.



- Μη χρησιμοποιείτε οποιαδήποτε προϊόντα καθώς και απορρυπαντικά ή σαπούνια που χαράζουν. Μετά το πλύσιμο, ξεπλύνετε τα με καθαρό νερό και στεγνώστε τα προσεκτικά. Όταν έχετε τελειώσει τις διαδικασίες καθαρισμού, συνδέστε πάλι το φις της μονάδας στην πρίζα με στεγνά χέρια.

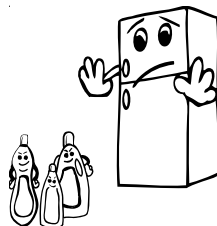

- Θα πρέπει να καθαρίζετε το συμπυκνωτή με σκούπα μια φορά το χρόνο για λόγους εξοικονόμησης ενέργειας και για αυξημένη απόδοση.

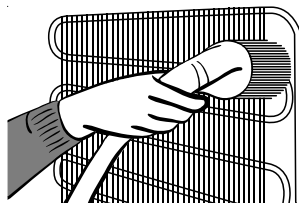

Απόψυξη

Ψυκτικός Χώρος

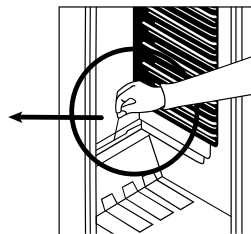
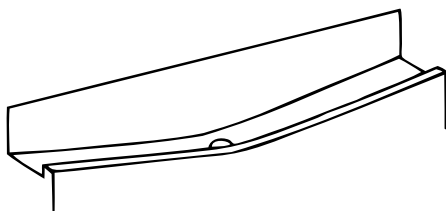

- Η απόψυξη μπορεί να γίνει αυτομάτως στον ψυκτικό χώρο, ενώ αυτός λειτουργεί. Το νερό της απόψυξης μαζεύεται από το δοχείο φορέα και εξατμίζεται αυτομάτως.
- Η τρύπα υδρορροής και το δοχείο φορέας του νερού απόψυξης πρέπει να καθαρίζονται κατά καιρούς με το βύσμα υδρορροής, ώστε να αποφευχθεί η συσσώρευση νερού στο κάτω μέρος του ψυγείου αντί να ρέει έξω.
- Μπορείτε επίσης να ρίξετε $\frac{1}{2}$ ποτήρι νερό στην τρύπα υδρορροής για να καθαρίσετε το εσωτερικό της.

Θάλαμος Κατάψυξης

Ο πάγος, που καλύπτει τα ράφια στον θάλαμο κατάψυξης, πρέπει να αφαιρείται περιοδικά. (χρησιμοποιήστε τον πλαστικό ξύστη που παρέχεται με τη συσκευή). Ο θάλαμος κατάψυξης πρέπει να καθαριστεί με παρόμοιο τρόπο με αυτόν που καθαρίζεται ο ψυκτικός χώρος με λειτουργία απόψυξης δυο φορές το χρόνο.

Για αυτό:

- Μια ημέρα πριν να κάνετε την απόψυξη, ρυθμίστε το θερμοστάτη στη θέση (5)MAX., ώστε να παγώσουν τελείως τα τρόφιμα.
- Κατά την διάρκεια της απόψυξης, τα κατεψυγμένα τρόφιμα πρέπει να συσκευασθούν σε πολλά φύλλα χαρτιού και να κρατηθούν σε δροσερό μέρος. Η αναπόφευκτη αύξηση της θερμοκρασίας θα μειώσει τη διάρκεια αποθήκευσής τους. Θυμηθείτε να χρησιμοποιήσετε αυτά τα τρόφιμα εντός μιας σχετικά σύντομης χρονικής περιόδου.
- Ρυθμίστε το κουμπί του θερμοστάτη στη θέση “*” ή αποσυνδέστε τη μονάδα. Αφήστε ανοιχτή την πόρτα μέχρι την πλήρη απόψυξη.
- Για να επιταχύνετε τη διαδικασία απόψυξης, τοποθετήστε μία ή περισσότερες λεκάνες με ζεστό νερό στο θάλαμο του καταψύκτη.
- Στεγνώστε το εσωτερικό της μονάδας προσεκτικά.

Αντικατάσταση της Ηλεκτρικής Λάμπας Φωτισμού

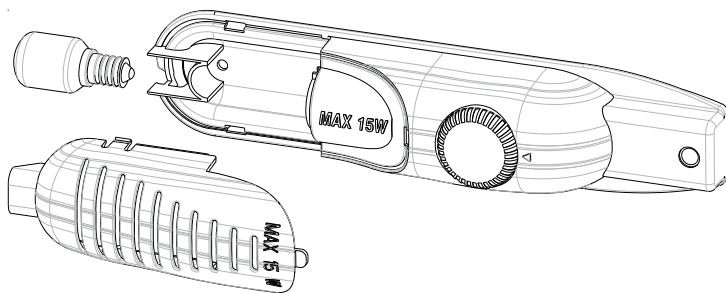

Όταν αντικαθιστάτε την λάμπα του ψυκτικού χώρου

1. Αποσυνδέστε τη συσκευή από το ηλεκτρικό ρεύμα
2. Πιέστε τους γάντζους στην πλευρά του καλύμματος της λάμπας, και το κάλυμμα θα αφαιρεθεί.
3. Αλλάξτε τη λάμπα με μια άλλη, όχι μεγαλύτερη των 15 W.
4. Τοποθετήστε το κάλυμμα της λάμπας και μετά από 5 λεπτά ξανασυνδέστε τη συσκευή στο ηλεκτρικό ρεύμα.

Αντικατάσταση λαμπτήρα LED

Αν το ψυγείο σας έχει λαμπτήρα LED, επικοινωνήστε με το γραφείο βοήθειας, επειδή αυτός πρέπει να αντικατασταθεί μόνο από εξουσιοδοτημένο προσωπικό.

ΜΕΡΟΣ 5

ΜΕΤΑΦΟΡΑ ΚΑΙ ΑΛΛΑΓΗ ΤΗΣ ΘΕΣΗΣ ΕΓΚΑΤΑΣΤΑΣΗΣ

Μεταφορά και Αλλαγή της Θέσης Εγκατάστασης

- Μπορείτε να διατηρήσετε την αρχική συσκευασία και το αφρολέξ για μεταγενέστερες μεταφορές (προαιρετικά).
- Πρέπει να δένετε το ψυγείο σας με ογκώδη υλικά συσκευασίας, ταινίες ή δυνατά κορδόνια και να ακολουθείτε τις οδηγίες που αναγράφονται στη συσκευασία για τη μεταφορά του ψυγείου.
- Αφαιρέστε τα κινητά μέρη (ράφια, εξαρτήματα, δοχεία για λαχανικά κλπ) ή στερεώστε τα μέσα στο ψυγείο χρησιμοποιώντας ταινίες για να αποφύγετε ζημιές κατά τη μεταφορά και την επανατοποθέτηση.

Μεταφέρετε το ψυγείο σας σε όρθια θέση.

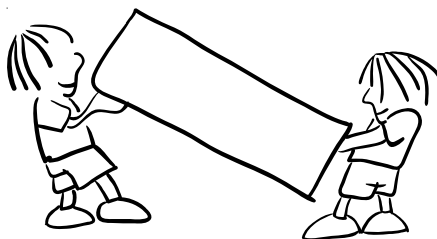

Αλλαγή της Κατεύθυνσης Ανοίγματος της Πόρτας

- Δεν μπορεί να αλλάξει η κατεύθυνση που ανοίγει η πόρτα του ψυγείου σας, αν οι λαβές στις πόρτες του ψυγείου σας είναι τοποθετημένες στην μπροστινή επιφάνεια της πόρτας.
- Η κατεύθυνση που ανοίγει η πόρτα μπορεί να αλλάξει σε μοντέλα χωρίς λαβές.
- Για να μάθετε αν μπορεί να αλλάξει η κατεύθυνση που ανοίγει η πόρτα, θα πρέπει να απευθυνθείτε στο πλησιέστερο Εξουσιοδοτημένο σέρβις για να αλλάξουν την κατεύθυνση ανοίγματος.

ΜΕΡΟΣ 6

ΠΡΙΝ ΚΑΛΕΣΤΕ ΤΟ ΤΜΗΜΑ ΤΕΧΝΙΚΗΣ ΕΞΥΠΗΡΕΤΗΣΗΣ

Εάν το ψυγείο σας δεν λειτουργεί σωστά, μπορεί να οφείλεται σε έναν ασήμαντο λόγο, επομένως, πριν να καλέσετε τον ηλεκτρολόγο σας, ελέγξτε τα ακόλουθα, για να εξοικονομήσετε χρόνο και χρήματα.

Τι να κάνετε εάν το ψυγείο σας δεν λειτουργεί.

Ελέγξτε ότι

- Δεν υπάρχει καμία διακοπή ρεύματος.
- Ο γενικός διακόπτης του σπιτιού σας δεν έχει αποσυνδεθεί.
- Ο θερμοστάτης δεν είναι ρυθμισμένος στη θέση “•”.
- Η πρίζα είναι αποδοτική και σωστά συνδεδεμένη στην υποδοχή.
- Η υποδοχή είναι αποδοτική. Για να το ελέγξετε αυτό, συνδέστε μια άλλη συσκευή, που γνωρίζετε ότι λειτουργεί, στην ίδια υποδοχή.

Τι να κάνετε εάν το ψυγείο σας δεν λειτουργεί σωστά;

Ελέγξτε ότι:

- Η συσκευή δεν είναι υπερφορτωμένη.
- Οι πόρτες είναι τελείως κλειστές.
- Δεν υπάρχει σκόνη στο συμπυκνωτή.
- Υπάρχει αρκετός χώρος στο πίσω μέρος του ψυγείου.

Εάν υπάρχει θόρυβος;

Το ψυκτικό αέριο που κυκλοφορεί στο κύκλωμα του ψυγείου μπορεί να κάνει έναν ελαφρύ θόρυβο (ήχο από φυσαλίδες) ακόμη και όταν ο συμπυκνωτής δεν λειτουργεί. Μην ανησυχήσετε, αυτό είναι πολύ φυσικό. Ένα αυτοί οι ήχοι είναι διαφορετικοί, ελέγξτε ότι:

- Η συσκευή είναι σε οριζόντια θέση με το έδαφος.
- Τίποτα δεν αγγίζει το πίσω μέρος.
- Τα πράγματα πάνω στο ψυγείο δεν δονούνται.

Εάν υπάρχει νερό στο κάτω μέρος του ψυγείου;

Ελέγξτε ότι:

Η τρύπα υδρορροής για το νερό απόψυξης δεν είναι μπλοκαρισμένη. (χρησιμοποιήστε το βύσμα υδρορροής της απόψυξης για να καθαρίσετε την τρύπα υδρορροής)

Συστάσεις

- Για να αυξηθεί ο χώρος και να βελτιωθεί η εμφάνιση της, το «τμήμα ψύχρασης» της συσκευής αυτής έχει τοποθετηθεί μέσα στο πίσω τοίχωμα ψυκτικού χώρου. Όταν η

συσκευή λειτουργεί, το τοίχωμα αυτό καλύπτεται από πάγο ή από σταγόνες νερού, ανάλογα με το εάν ο συμπυκνωτής λειτουργεί ή όχι. Μην ανησυχείτε. Αυτό είναι πολύ φυσικό. Η συσκευή πρέπει να αποψύχεται μόνο εάν δημιουργηθεί ένα πολύ παχύ στρώμα πάγου πάνω στο τοίχωμα (περισσότερο από 5 χιλιοστά). Για να το κάνετε αυτό, γυρίστε το κουμπί του θερμοστάτη.

- Εάν η συσκευή δεν χρησιμοποιηθεί για πολύ καιρό (για παράδειγμα κατά τη διάρκεια των καλοκαιρινών διακοπών) ρυθμίστε το κουμπί του θερμοστάτη του θαλάμου που πρόκειται να αποσυνδεθεί (συνήθως του ψυκτικού χώρου) στη θέση “*”. Κάντε απόψυξη και καθαρίστε το ψυγείο αφήνοντας την πόρτα ανοιχτή, ώστε να μην δημιουργηθούν μούχλα και οσμές.
- Για να απενεργοποιήσετε τη συσκευή εντελώς, αποσυνδέστε την από το ηλεκτρικό ρεύμα (για καθαρίσιμα και όταν οι πόρτες παραμένουν ανοιχτές).

Συμβουλές για να εξοικονομήσετε ενέργεια

- 1– Πραγματοποιήστε εγκατάσταση της συσκευής σε δροσερό, καλά αεριζόμενο δωμάτιο, αλλά όχι σε απευθείας έκθεση στο φως του ήλιου ούτε κοντά σε πηγή θερμότητας (καλοριφέρ, εστία, κ.λπ.). Διαφορετικά, χρησιμοποιήστε μονωτική πλάκα.
- 2– Αφήνετε τα τρόφιμα και ποτά να κρυσταλλώνουν εκτός της συσκευής.
- 3– Όταν αποψύχετε κατεψυγμένα τρόφιμα, τοποθετήστε τα στο ψυγείο. Η χαμηλή θερμοκρασία των κατεψυγμένων τροφίμων θα συμβάλλει στην ψύξη του ψυγείου ενώ αποψύχονται. Έτσι, εξοικονομείται ενέργεια. Όταν τοποθετείτε τα κατεψυγμένα τρόφιμα εκτός ψυγείου, σπαταλάτε ενέργεια.
- 4– Τα ποτά και υγρά τρόφιμα που αποθηκεύονται πρέπει να είναι καλυμμένα. Διαφορετικά, αυξάνεται η υγρασία εντός της συσκευής και, κατά συνέπεια, αυξάνεται ο χρόνος λειτουργίας. Επίσης, καλύπτοντας ποτά και υγρά τρόφιμα αποφεύγετε την έκλυση οσμών.
- 5– Κατά την αποθήκευση τροφίμων και ποτών, ανοίγετε την πόρτα της συσκευής όσο το δυνατόν λιγότερο.
- 6– Διατηρείτε κλειστά τα καλύμματα των τμημάτων της συσκευής που έχουν διαφορετική θερμοκρασία (συρτάρι, ψύκτης, κ.λπ.).
- 7– Η φλάντζα στεγανοποίησης της πόρτας πρέπει να είναι καθαρή και ελαστική. Αντικαθιστάτε τις κατεστραμμένες φλάντζες.
- 8– Μπορείτε να αποθηκεύσετε περισσότερα τρόφιμα αφαιρώντας το ράφι καταψύκτη. Η τιμή κατανάλωσης ενέργειας που δηλώνεται έχει μετρηθεί με μέγιστο φορτίο και χωρίς ράφι καταψύκτη.

ΜΕΡΟΣ 7 ΤΑ ΜΕΡΗ ΤΗΣ ΣΥΣΚΕΥΗΣ ΚΑΙ ΟΙ ΘΑΛΑΜΟΙ

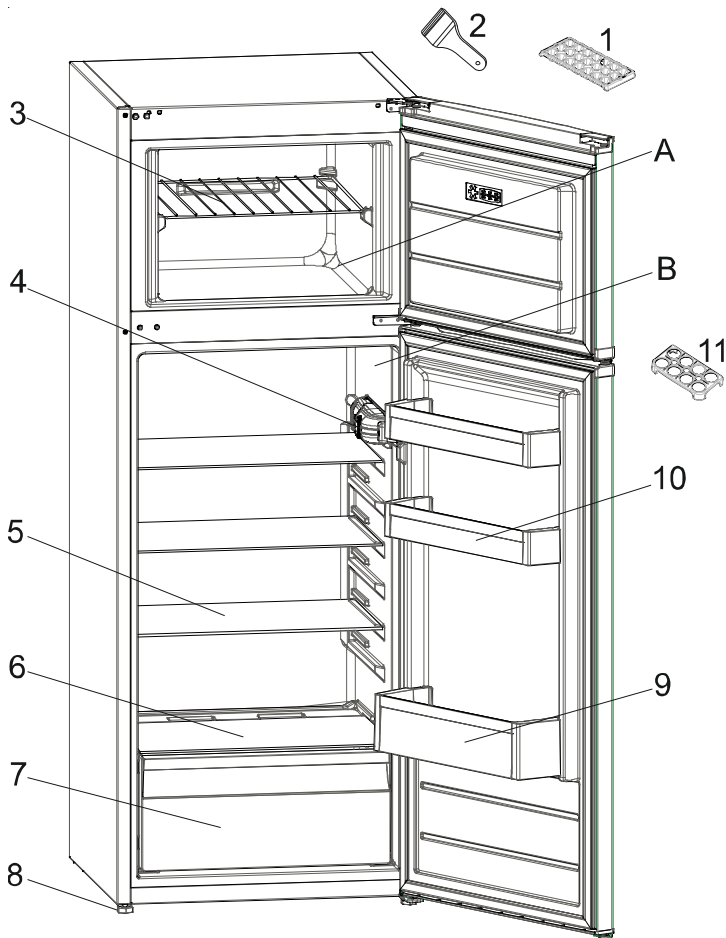

Η παρουσίαση αυτή προορίζεται μόνο για πληροφόρηση σχετικά με τα μέρη της συσκευής.

Τα μέρη μπορεί να διαφέρουν ανάλογα με το μοντέλο της συσκευής.

A) Κατάψυξη

B) Συντήρηση

1) Παγοθήκη

2) Πλαστική ξύστρα

3) Ράφι κατάψυξης

4) Κουτί θερμοστάτη

5) Ράφι συντήρησης

6) Κάλυμα φρουτολεκάνης (γυάλινο)

7) Φρουτολεκάνη

8) Ρυθμιζόμενα ποδαράκια

9) Μεσαία μπουκαλοθήκη

10) Βουτηροθήκη

11) Αυγοθήκη

